

Bail Mount Instructions	2
Instructions pour l'étrier de fixation	4
Istruzioni per il montaggio su staffa	6
Haltebügel – Anweisungen	8
Instrucciones del soporte para montaje en superficie	11
Instruções de montagem geral	14
Instructies voor beugelsteun	16
Instruktioner til bøjleholder	18
Sankatelineen ohjeet	20
Instruksjoner for båtbøylebrakett	22
Instruktioner för bygelfäste	24
Instrukcje montażu uchwyty pałakowego	26
Pokyny k závěsnému držáku	28
Инструкции по установке дугового крепления	30
Upute za montiranje nosača	32
Navodila za obročni nosilec	34
Instruções de montagem de suporte basculante de tipo Bail	36
تعليمات حول أداة التركيب في القارب	38

Bail Mount Instructions

⚠ WARNING

See the *Important Safety and Product Information* guide in the GPS device product box for product warnings and other important information.

Garmin® strongly recommends having an experienced installer with the proper knowledge of electrical systems install the device. Incorrectly wiring the power cable can result in damage to the vehicle or the battery and can cause bodily injury.

⚠ CAUTION

Always wear safety goggles, ear protection, and a dust mask when drilling, cutting, or sanding.

NOTICE

The metal contacts on the GPS device and the mount should be kept dry to avoid equipment damage. Use the weather cap on the mount at all times when the unit is not mounted to keep the metal contacts dry and protected.

To obtain the best performance and to avoid damage to your boat, install the device according to these instructions.

Read all installation instructions before proceeding with the installation. If you experience difficulty during the installation, contact Garmin Product Support.

Tools Needed

- Drill
- Phillips screwdriver
- 9.5 mm ($\frac{3}{8}$ in.) wrench or socket
- 3 bolts or 3 screws:
 - #8 (4 mm) pan-head machine bolts with nuts and washers, and a 5 mm ($\frac{5}{32}$ in.) drill bit
 - #8 (4 mm) pan-head self-tapping screws and a 1.5 mm ($\frac{1}{16}$ in.) drill bit

Mounting Considerations

NOTICE

The swivel base must be mounted using pan-head machine bolts or self-tapping screws. Using screws with countersunk heads can damage the mounting bracket.

The device should be mounted in a location that provides a clear view of the screen and is easy to reach.

The device should be mounted in a location that is sturdy enough to support the mount and device.

The device must be mounted in a location that allows room to route and connect the cables. You should allow at least 8 cm (3 in.) of clearance behind the case.

Mounting the Bracket Assembly

- 1 Separate the swivel base ① from the mount.

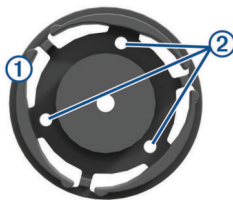

- 2 Using the swivel base as a template, mark the pilot hole locations ②.
- 3 Select an option:

- If you intend to secure the base with machine bolts, drill three 5 mm ($\frac{5}{32}$ in.) holes.
- If you intend to secure the base with self-tapping screws, drill three 1.5 mm ($\frac{1}{16}$ in.) starter holes.

NOTE: Do not make the holes deeper than half of the screw length.

- 4 Secure the swivel base with the bolts or screws ③.



- 5 Place the swivel mount bracket ④ over the swivel base and secure it with the short knob ⑤.

Installing the Mount on the Mounting Bracket

- 1 Align the slot ① on the back of the cradle with the long mounting knob ②, and slide the cradle into place on the bar.

NOTE: You can turn the long mounting knob to adjust the width of the bracket arms.



- 2 Adjust the angle of the cradle, and tighten the long mounting knob until the cradle ③ is secure.



- 3 Rotate the swivel mount bracket ④ to an optimal viewing angle, and tighten the knob. The bracket clicks as you turn it.

Connecting Power to the Mount

- 1 Select a mounting location based on available power sources, safe cable routing, and an unobstructed view.
- 2 Connect the cables.

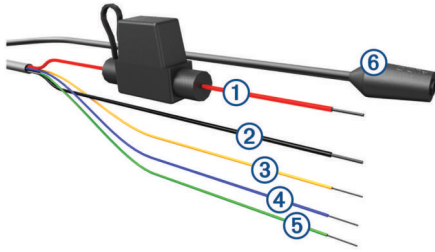

Item	Wire Color	Wire Function
①	Red (+)	Power
②	Black (-)	Ground
③	Yellow	Serial data input
④	Blue	Serial data output
⑤	Green	Serial ground wire
⑥		Audio jack

- 3 Insulate and secure unconnected wires.

Installing the Device in the Mount

NOTICE

Before you place the device in the mount, ensure that the metal contacts on the device and the mount are dry. Moisture on the contacts causes equipment damage. Use the weather cap to keep the mount cradle dry.

- 1 Place the weather cap ① in the storage area on the mount.



- 2 Place the bottom of your device into the cradle ②.



- 3 Tilt the device back until it snaps into place.
- 4 Using the security screw tool, tighten the security screw ③ on the top of the mount ④.



Removing the Device from the Mount

- 1 Loosen the security screw.
- 2 Press the button ① on the side of the mount to release the device.



- 3 Lift the device out of the mount.
- 4 Place the weather cap ② on the cradle.

Instructions pour l'étrier de fixation

⚠ AVERTISSEMENT

Consultez le guide *Informations importantes sur le produit et la sécurité* inclus dans l'emballage du GPS pour prendre connaissance des avertissements et autres informations sur le produit.

Garmin vous conseille vivement de faire installer l'appareil par un technicien expérimenté disposant des connaissances appropriées en matière de circuits électriques. Le raccordement incorrect du câble d'alimentation peut endommager le véhicule ou la batterie et entraîner des blessures corporelles.

⚠ ATTENTION

Portez toujours des lunettes de protection, un équipement antibruit et un masque anti-poussière lorsque vous percez, coupez ou poncez.

AVIS

Les contacts métalliques de l'appareil GPS et du support doivent être conservés à l'abri de l'humidité, afin d'éviter d'endommager le matériel. Utilisez toujours le capuchon étanche du support lorsque l'appareil n'est pas installé afin de protéger les contacts métalliques de l'humidité.

Pour obtenir des performances optimales et éviter toute détérioration du bateau, installez l'appareil selon les instructions suivantes.

Lisez toutes les instructions d'installation avant de procéder à l'installation. Si vous rencontrez des difficultés durant l'installation, contactez le service d'assistance produit de Garmin.

Outils requis

- Perceuse
- Tournevis cruciforme
- Clé ou douille de $\frac{3}{8}$ po (9,5 mm)
- 3 écrous ou 3 vis :
 - Boulons mécaniques à tête cylindrique n° 8 (4 mm) avec écrous et rondelles et un foret de 5 mm ($\frac{5}{32}$ po)
 - Vis autoperceuses à tête cylindrique n° 8 (4 mm) et un foret de 1,5 mm ($\frac{1}{16}$ po)

Considérations relatives au montage

AVIS

La base pivotante doit être fixée à l'aide de boulons mécaniques ou de vis autoperceuses. Si vous utilisez des vis à tête fraisée, vous risquez d'endommager le support de montage.

L'appareil doit être installé dans un endroit offrant une vue dégagée de l'écran et qui soit facile à atteindre.

L'appareil doit être installé dans un endroit suffisamment solide pour supporter le poids du support et de l'appareil.

L'appareil doit être installé dans un endroit offrant assez d'espace pour acheminer et connecter les câbles. Vous devez laisser au moins 8 cm (3 po) d'espace libre derrière le boîtier.

Montage du support

1 Séparez la base pivotante ① du support.

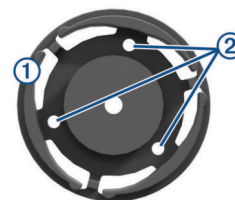

- 2 En utilisant la base pivotante comme modèle, marquez l'emplacement des trous d'implantation ②.
- 3 Sélectionnez une option :
- Si vous voulez fixer la base à l'aide de boulons mécaniques, percez trois trous de 5 mm ($\frac{5}{32}$ po).
 - Si vous voulez fixer la base à l'aide de vis autoperceuses, percez trois trous d'implantation de 1,5 mm ($\frac{1}{16}$ po).
- REMARQUE :** la profondeur des trous ne doit pas dépasser la moitié de la longueur de la vis.
- 4 Fixez la base pivotante à l'aide des boulons ou vis ③.



- 5 Placez le support d'étrier pivotant ④ sur la base pivotante et fixez-le à l'aide du bouton court ⑤.

Installation du support sur le support de fixation

- 1 Alignez l'encoche ① située à l'arrière du socle avec le long bouton de montage ②, puis faites glisser le socle pour le placer sur la barre.

REMARQUE : vous pouvez faire pivoter le long bouton de montage pour régler la largeur des bras du support.

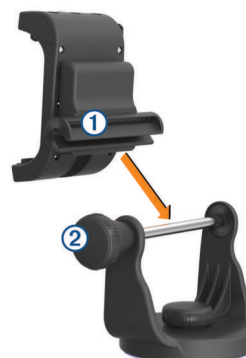

- 2 Réglez l'angle du socle et serrez le long bouton de montage jusqu'à ce que le socle ③ soit correctement fixé.



- 3 Faites tourner le support d'étrier pivotant ④ pour qu'il offre un angle de vue optimal, puis serrez la vis.
Le support émet un déclic lorsque vous le faites pivoter.

Raccordement du support à l'alimentation

- 1 Choisissez un emplacement de montage en vous assurant de disposer d'une source d'alimentation à proximité, de pouvoir acheminer les câbles de manière sécurisée et de disposer d'une vue dégagée.
- 2 Connectez les câbles.

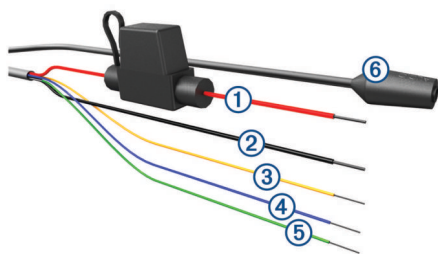

Élément	Couleur du fil	Fonction du fil
①	Rouge (+)	Alimentation
②	Noir (-)	Terre
③	Jaune	Entrée des données série
④	Bleu	Sortie des données série
⑤	Vert	Fil de terre des données série
⑥		Prise jack audio

- 3 Isolez et sécurisez les fils non connectés.

Installation de l'appareil sur le support

AVIS

Avant d'installer l'appareil dans le support, assurez-vous que le support et les contacts métalliques de l'appareil sont secs. Vous risquez d'endommager votre équipement si les contacts sont mouillés. Utilisez le capuchon étanche pour protéger le socle des intempéries.

- 1 Placez le capuchon étanche ① dans l'emplacement du support prévu à cet effet.



- 2 Insérez la partie inférieure de votre appareil dans le socle ②.



- 3 Inclinez l'appareil vers l'arrière jusqu'à ce qu'il se mette en place.
- 4 A l'aide de l'outil pour vis de sécurité, serrez la vis de sécurité ③ sur la partie supérieure du support ④.



Retrait de l'appareil du support

- 1 Desserrez la vis de sécurité.
- 2 Appuyez sur le bouton ① situé sur le côté du support pour libérer l'appareil.



- 3 Soulevez l'appareil du support.
- 4 Placez le capuchon étanche ② sur le socle.

Istruzioni per il montaggio su staffa

⚠ AVVERTENZA

Per avvisi sul prodotto e altre informazioni importanti, consultare la guida *Informazioni importanti sulla sicurezza e sul prodotto* inclusa nella confezione del dispositivo GPS.

Garmin consiglia di far installare il dispositivo esclusivamente da tecnici esperti e qualificati. Il collegamento errato del cavo di alimentazione potrebbe provocare danni al prodotto o alla batteria, nonché lesioni alla persona.

⚠ ATTENZIONE

Durante le operazioni di foratura, taglio o carteggiatura, indossare degli occhiali protettivi, una maschera antipolvere e un'adeguata protezione per l'udito.

AVVISO

I contatti metallici sul dispositivo GPS e sulla staffa devono essere mantenuti asciutti per evitare di danneggiare l'apparecchiatura. Utilizzare un cappuccio protettivo sulla staffa ogni volta che l'unità non è installata per mantenere i contatti metallici asciutti e protetti.

Per ottenere le massime prestazioni ed evitare danni all'imbarcazione, installare il dispositivo attenendosi alle istruzioni riportate di seguito.

Prima di procedere all'installazione, leggere attentamente le istruzioni. In caso di difficoltà durante l'installazione, contattare il servizio di assistenza ai prodotti di Garmin.

Strumenti necessari per l'installazione

- Trapano
- Cacciavite Phillips
- Chiave inglese o manicotto da $\frac{3}{8}$ poll. (9,5 mm)
- 3 bulloni o 3 viti:
 - bulloni a testa piatta numero 8 (4 mm) con rondelle e dadi e una punta da trapano da 5 mm ($\frac{5}{32}$ poll.)
 - viti autofilettanti a testa piatta numero 8 (4 mm) e una punta da trapano da 1,5 mm ($\frac{1}{16}$ poll.)

Informazioni sull'installazione

AVVISO

La base girevole deve essere installata utilizzando bulloni a testa piatta o viti autofilettanti. Se si utilizzano viti a testa svasata, si rischia di danneggiare la staffa di installazione.

Il dispositivo deve essere installato in una posizione che garantisce una visualizzazione nitida dello schermo e semplice da raggiungere.

Il dispositivo deve essere installato in una posizione abbastanza robusta da sostenere il supporto e il dispositivo.

Il dispositivo deve essere installato in una posizione che lascia libero abbastanza spazio per posizionare e collegare i cavi. Occorre lasciare uno spazio di almeno 8 cm (3 poll.) dietro l'unità.

Montaggio del gruppo staffa

- 1 Separare la base girevole ① dal supporto.

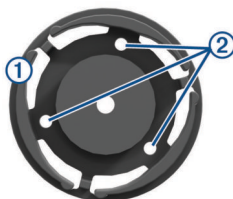

- 2 Utilizzando la base girevole come modello, contrassegnare le posizioni dei fori di riferimento ②.
- 3 Selezionare un'opzione:
 - Se si desidera fissare la base mediante bulloni, praticare tre fori da 5 mm ($\frac{5}{32}$ poll.).
 - Se si desidera fissare la base mediante viti autofilettanti, praticare tre fori guida da 1,5 mm ($\frac{1}{16}$ poll.).**NOTA:** la profondità dei fori non deve essere superiore a metà della lunghezza della vite.
- 4 Fissare la base girevole con tre bulloni o viti ③.



- 5 Posizionare la staffa di montaggio girevole ④ sulla base girevole e fissarla mediante la manopola corta ⑤.

Installazione del supporto sulla staffa di montaggio

- 1 Allineare la scanalatura ① sul retro della base di appoggio alla manopola di montaggio lunga ②, quindi far scorrere la base di appoggio in posizione sulla barra.

NOTA: è possibile ruotare la manopola di montaggio lunga per regolare la larghezza dei bracci della staffa.



- 2 Regolare l'angolazione della base di appoggio e stringere la manopola di montaggio lunga fino a fissare saldamente la base di appoggio ③.



- 3 Ruotare la staffa di montaggio girevole ④ fino a raggiungere un angolo di visualizzazione ottimale e stringere la manopola. Quando viene ruotata, la staffa scatta.

Collegamento dell'alimentazione al supporto

- 1 Scegliere una posizione di installazione vicino alle fonti di alimentazione disponibili, dove sia possibile posizionare al sicuro i cavi e dove sia garantita una visualizzazione priva di ostacoli.
- 2 Collegare i cavi.

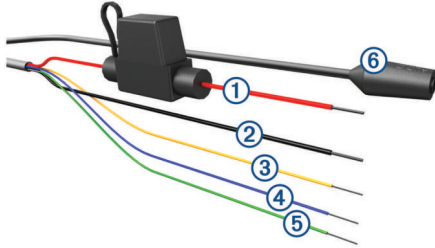

Elemento	Colore del cavo	Funzione cavo
①	Rosso (+)	Alimentazione
②	Nero (-)	Terra
③	Giallo	Ingresso dei dati seriali
④	Blu	Uscita dei dati seriali
⑤	Verde	Cavo di terra seriale
⑥		Jack audio

- 3 Isolare e fissare i cavi non collegati.

Installazione del dispositivo nel supporto

AVVISO

Prima di posizionare il dispositivo nel supporto, accertarsi che i contatti metallici sul dispositivo e sul supporto siano asciutti. I contatti bagnati possono danneggiare l'apparecchiatura. Utilizzare il cappuccio protettivo per mantenere asciutta la base di appoggio del supporto.

- 1 Posizionare il cappuccio protettivo ① nell'area di appoggio del supporto.



- 2 Inserire la parte inferiore del dispositivo nella base di appoggio ②.



- 3 Inclinare all'indietro il dispositivo finché non scatta in posizione.
- 4 Utilizzando lo strumento per la vite di sicurezza, serrare la vite ③ nella parte superiore del supporto ④.



Rimozione del dispositivo dal supporto

- 1 Allentare la vite di sicurezza.
- 2 Premere il pulsante ① sul lato del supporto per rilasciare il dispositivo.



- 3 Estrarre il dispositivo dalla staffa sollevandolo.
- 4 Posizionare il cappuccio protettivo ② sulla base di appoggio.

Haltebügel – Anweisungen

⚠️ WARNUNG

Lesen Sie alle Produktwarnungen und sonstigen wichtigen Informationen der Anleitung "Wichtige Sicherheits- und Produktinformationen", die dem GPS-Gerät beiliegt.

Garmin empfiehlt dringend, die Montage des Geräts von einem Techniker durchführen zu lassen, der Erfahrung mit elektrischen Anlagen hat. Eine fehlerhafte Verkabelung des Netzkabels kann Schäden an Fahrzeug oder Batterie sowie Verletzungen nach sich ziehen.

⚠️ ACHTUNG

Tragen Sie beim Bohren, Schneiden und Schleifen immer Schutzbrille, Gehörschutz und eine Staubschutzmaske.

HINWEIS

Die Metallkontakte des GPS-Geräts und die Halterung sollten stets trocken bleiben, um Schäden zu vermeiden. Lassen Sie die Schutzkappe auf der Halterung, wenn das Gerät nicht in diese eingesetzt ist, damit die Metallkontakte trocken bleiben und geschützt sind.

Halten Sie sich beim Einbau des Geräts an diese Anweisungen, um die bestmögliche Leistung zu erzielen und eine Beschädigung des Boots zu vermeiden.

Lesen Sie die gesamten Installationsanweisungen, bevor Sie mit der Installation beginnen. Sollten bei der Installation Probleme auftreten, wenden Sie sich an den Support von Garmin.

Erforderliches Werkzeug

- Bohrmaschine
- Kreuzschlitzschraubendreher
- Schraubenschlüssel oder Stecknuss, 9,5 mm ($\frac{3}{8}$ Zoll)
- 3 Bolzen oder 3 Schrauben:
 - Flachkopf-Maschinenschrauben der Größe 8 (4 mm) mit Muttern und Unterlegscheiben sowie ein 5-mm-Bohrer ($\frac{5}{32}$ Zoll)
 - Selbstschneidende Flachkopfschrauben der Größe 8 (4 mm) sowie ein 1,5-mm-Bohrer ($\frac{1}{16}$ Zoll)

Hinweise zur Montage

HINWEIS

Der Schwenkfuß muss mit den Flachkopf-Maschinenschrauben oder den selbstschneidenden Schrauben befestigt werden. Bei Verwendung von Senkkopfschrauben besteht die Gefahr, dass die Halterung beschädigt wird.

Montieren Sie das Gerät an einem Ort, der eine unbehinderte Sicht auf das Display sowie leichten Zugriff ermöglicht.

Montieren Sie das Gerät an einem Ort, der stabil genug ist, um die Halterung und das Gerät zu tragen.

Das Gerät muss an einem Ort montiert werden, an dem ausreichend Platz für die Verlegung und den Anschluss der Kabel vorhanden ist. Hinter dem Gehäuse sollten mindestens 8 cm (3 Zoll) Freiraum sein.

Montage der Halterung

1 Nehmen Sie den Schwenkfuß ① von der Halterung.

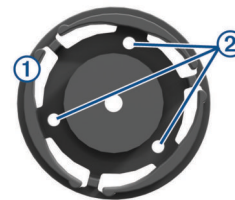

2 Verwenden Sie den Schwenkfuß als Schablone, und kennzeichnen Sie die Positionen der Vorbohrungen ②.

3 Wählen Sie eine Option:

- Bei Befestigung des Fußes mit Maschinenschrauben bringen Sie drei 5-mm-Bohrungen ($\frac{5}{32}$ Zoll) an.
- Bei Befestigung des Fußes mit selbstschneidenden Schrauben, bringen Sie drei 1,5-mm-Vorbohrungen ($\frac{1}{16}$ Zoll) an.

HINWEIS: Die Bohrungen sollten nicht tiefer als die halbe Schraubenlänge sein.

4 Befestigen Sie den Schwenkfuß mit den Bolzen oder Schrauben ③.



5 Halten Sie die Schwenkhalterung ④ an den Schwenkfuß, und befestigen Sie sie mit der kurzen Befestigungsstange ⑤.

Einsetzen der Halterung in den Haltebügel

1 Richten Sie den Schlitz ① an der Rückseite der Halterung auf die lange Befestigungsstange ② aus, und schieben Sie die Halterung ein.

HINWEIS: Drehen Sie die lange Befestigungsstange, um den Abstand zwischen den Halterungsarmen anzupassen.

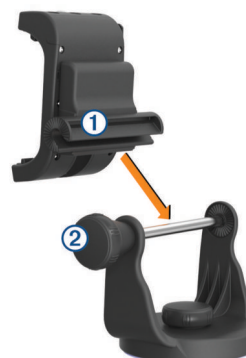

2 Richten Sie den Winkel der Halterung aus, und ziehen Sie die lange Befestigungsstange an, bis die Halterung ③ fest sitzt.



- 3 Drehen Sie die Schwenkhalterung ④, bis der Betrachtungswinkel ideal ist, und ziehen Sie die Stange an. Die Halterung erzeugt während des Drehens Klickgeräusche.

Anschließen der Stromversorgung an die Halterung

- 1 Ziehen Sie bei der Auswahl des Montageorts die verfügbaren Stromquellen, die sichere Kabelführung und eine freie Sicht zum Himmel in Betracht.
- 2 Verbinden Sie die Kabel.

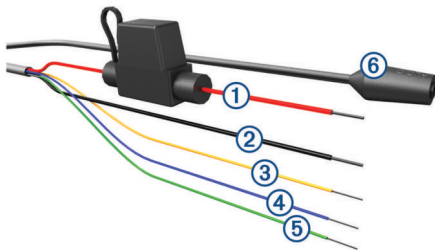

Element	Leitungsfarbe	Funktion der Leitung
①	Rot (+)	Einschalttaste
②	Schwarz (-)	Masse
③	Gelb	Serieller Dateneingang
④	Blau	Serieller Datenausgang
⑤	Grün	Serielle Masseleitung
⑥		Audioanschluss

- 3 Isolieren und sichern Sie lose Kabelenden.

Einsetzen des Geräts in die Halterung

HINWEIS

Stellen Sie vor dem Einsetzen des Geräts in die Halterung sicher, dass die Metallkontakte am Gerät und an der Halterung trocken sind. Feuchtigkeit an den Kontakten führt zu Schäden. Verwenden Sie die Schutzkappe, damit die Halterung trocken bleibt.

- 1 Bringen Sie die Schutzkappe ① am dafür vorgesehenen Bereich der Halterung an.



- 2 Setzen Sie die Unterseite des Geräts in die Halterung ② ein.



- 3 Drücken Sie das Gerät zurück, bis es einrastet.
- 4 Verwenden Sie den Sicherheitsschraubendreher, um die Sicherheitsschraube ③ oben an der Halterung ④ festzuziehen.



Entnehmen des Geräts aus der Halterung

- 1 Lockern Sie die Sicherheitsschraube.
- 2 Drücken Sie die Taste ① an der Seite der Halterung, um das Gerät aus der Halterung zu lösen.



- 3 Nehmen Sie das Gerät aus der Halterung.
- 4 Setzen Sie die Schutzkappe ② auf die Halterung auf.

Instrucciones del soporte para montaje en superficie

⚠ ADVERTENCIA

Consulta la guía *Información importante sobre el producto y tu seguridad* que se incluye en la caja del producto del dispositivo GPS y en la que encontrarás advertencias e información importante sobre el producto.

Garmin recomienda encarecidamente que un instalador con experiencia y con los conocimientos necesarios sobre sistemas eléctricos realice la instalación del dispositivo. Si conectas de forma incorrecta el cable de alimentación, se pueden provocar daños en el vehículo o en la batería, lo que puede derivar en lesiones físicas.

⚠ ATENCIÓN

Utiliza siempre gafas de seguridad, un protector de oídos y una máscara antipolvo cuando vayas a realizar orificios, cortes o lijados.

AVISO

Deberán mantenerse secos los contactos de metal del dispositivo GPS y del soporte para evitar daños en el equipo. Utiliza la tapa de goma en todo momento cuando la unidad no esté en el soporte para mantener los contactos de metal secos y protegidos.

Para obtener un rendimiento óptimo y evitar daños en la embarcación, instala el transductor de acuerdo con estas instrucciones.

Lee todas las instrucciones de instalación antes de proceder a la misma. Si tienes dificultades con la instalación, ponte en contacto con el departamento de asistencia de Garmin.

Herramientas necesarias

- Taladro
- Destornillador Phillips
- Llave o llave de tubo de 9,5 mm ($3/8$ in)
- 3 pernos o 3 tornillos:
 - Tornillos de cabeza plana del n.º 8 (4 mm) con tuercas y arandelas y una broca de 5 mm ($5/32$ in)
 - Tornillos autorroscantes de cabeza plana del n.º 8 (4 mm) y una broca de 1,5 mm ($1/16$ in)

Especificaciones de montaje

AVISO

La base giratoria debe montarse utilizando tornillos de cabeza plana o tornillos autorroscantes. Los tornillos con cabeza avellanada pueden dañar el soporte de montaje.

El dispositivo debe montarse en una ubicación que ofrezca una visión clara de la pantalla y que sea fácilmente accesible.

El dispositivo debe montarse en una ubicación lo suficientemente sólida para soportar el soporte y el dispositivo.

El dispositivo debe montarse en una ubicación con el suficiente espacio para dirigir y conectar los cables. Debes dejar un espacio libre de al menos 8 cm (3 in) detrás de la carcasa.

Montaje del soporte

1 Separa la base giratoria ① del soporte.

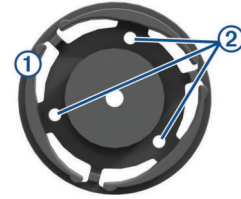

2 Utilizando la base giratoria como plantilla, marca las ubicaciones de los orificios guía ②.

3 Selecciona una opción:

- Si vas a fijar la base con tornillos, perfora tres orificios de 5 mm ($5/32$ in).
- Si vas a fijar la base con tornillos autorroscantes, perfora tres orificios de taladro de 1,5 mm ($1/16$ in).

NOTA: no realices los orificios con una profundidad superior a la mitad de la longitud del tornillo.

4 Fija la base giratoria con los pernos o tornillos ③.



5 Coloca el soporte de montaje giratorio ④ sobre la base giratoria y fíjalo con la rueda corta ⑤.

Instalación en el soporte de montaje

1 Alinea la ranura ① de la parte posterior del soporte de sujeción con la rueda de montaje grande ② y desliza el soporte de sujeción hasta su sitio en la barra.

NOTA: puedes girar la rueda de montaje grande para ajustar la anchura de los extremos del soporte.



2 Ajusta el ángulo del soporte de sujeción y aprieta la rueda de montaje grande hasta que el soporte de sujeción ③ quede fijo.



- 3 Gira el soporte de montaje ④ hasta obtener un ángulo de visión óptimo y, a continuación, aprieta la rueda.
Al girar el soporte, emite un clic.

Conectar una fuente de alimentación al soporte

- 1 Selecciona la ubicación de montaje en base a las fuentes de alimentación disponibles, la dirección segura de los cables y a una vista sin obstáculos.
- 2 Conecta los cables.

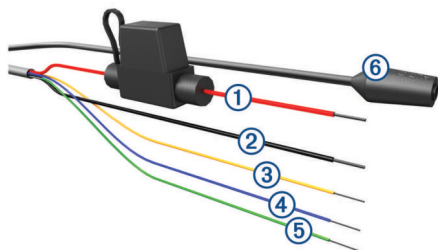

Elemento	Color del cable	Función del cable
①	Rojo (+)	Encendido/apagado
②	Negro (-)	Tierra
③	Amarillo	Entrada de datos en serie
④	Azul	Salida de datos en serie
⑤	Verde	Cable de tierra en serie
⑥		Conexión de audio

- 3 Aísla y fija los cables desconectados.

Instalar el dispositivo en el soporte

AVISO

Antes de colocar el dispositivo en el soporte, asegúrate de que los contactos de metal del dispositivo y el soporte estén secos. La humedad en los contactos provoca daños en el equipo. Usa la tapa de goma para mantener el soporte de sujeción seco.

- 1 Coloca la tapa protectora ① en el área de almacenaje del soporte.



- 2 Coloca la parte inferior del dispositivo en el soporte de sujeción ②.



- 3 Inclina el dispositivo hacia atrás hasta que encaje en su sitio.
- 4 Utilizando la herramienta para tornillo de seguridad, aprieta el tornillo de seguridad ③ de la parte superior del soporte ④.



Retirar el dispositivo del soporte

- 1 Afloja el tornillo de seguridad.
- 2 Pulsa el botón ① del lateral del soporte para liberar el dispositivo.



- 3 Levanta el dispositivo para separarlo del soporte.
- 4 Coloca la tapa protectora ② en el soporte de sujeción.

Instruções de montagem geral

⚠ ATENÇÃO

Consulte o guia de *Informações importantes sobre segurança e sobre o produto* na caixa do produto GPS para obter mais detalhes sobre avisos e outras informações importantes.

A Garmin recomenda enfaticamente que um instalador com experiência e com o conhecimento adequado de sistemas elétricos instale o dispositivo. A fiação incorreta do cabo de força pode provocar danos ao veículo ou à bateria e causar ferimentos.

⚠ CUIDADO

Sempre use óculos de segurança, protetores auriculares e uma máscara contra pó ao perfurar, cortar ou lixar.

AVISO

Os contatos de metal no dispositivo de GPS e no suporte devem estar secos para evitar danos no equipamento. Utilize a cobertura de proteção no suporte durante todo o tempo em que a unidade não estiver montada, para manter os contatos de metal secos e protegidos.

Para obter o melhor desempenho e evitar danos à embarcação, instale o dispositivo de acordo com estas instruções.

Leia todas as instruções de instalação antes de dar continuidade à instalação. Se enfrentar dificuldades durante a instalação, entre em contato com o Suporte ao Produto Garmin.

Ferramentas necessárias

- Furadeira
- Chave Phillips
- Alicates ou soquete de 9,5 mm ($3/8$ pol.)
- 3 parafusos (com porca) ou 3 parafusos (sem porca):
 - Parafusos com cabeça troncônica nº 8 (4 mm) com porcas e arruelas, e uma broca de 5 mm ($5/32$ pol.)
 - Parafusos autoatarrachantes cabeça troncônica nº 8 (4 mm) e uma broca de 1,5 mm ($1/16$ pol.)

Considerações sobre montagem

AVISO

A base giratória deve ser montada utilizando parafusos com cabeça troncônica ou parafusos autoatarrachantes. Usar parafusos com cabeças escareadas poderá danificar o suporte de montagem.

O dispositivo deve ser montado em um local que ofereça uma visão clara da tela e seja facilmente alcançável.

O dispositivo deve ser montado em um local que seja resistente o suficiente para sustentar o suporte e o dispositivo.

O dispositivo deve ser montado em um local que permita espaço para direcionar e conectar os cabos. Você deve deixar pelo menos 8 cm (3 pol.) de distância atrás do conjunto.

Montagem do conjunto de suporte

- 1 Separe a base giratória ① do suporte.

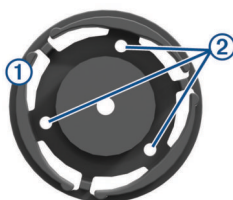

- 2 Usando uma base giratória como modelo, marque o local dos buracos ②.

- 3 Selecione uma opção:

- Se você pretende prender a base com parafusos de máquina, faça três orifícios de 5 mm ($5/32$ pol.)
- Se você pretende prender a base com parafusos autoatarrachantes, faça três orifícios iniciais de 1,5 mm ($1/16$ pol.)

OBSERVAÇÃO: não faça os orifícios mais fundos do que metade do comprimento do parafuso.

- 4 Prenda a base giratória com os parafusos com ou sem porca ③.



- 5 Coloque o suporte de montagem giratório ④ sobre a base giratória e prenda com o botão curto ⑤.

Instalando o suporte no suporte de montagem

- 1 Alinhe a ranhura ① na parte traseira do suporte com o botão de montagem longo ② e deslize o suporte no lugar na barra.

OBSERVAÇÃO: você pode girar o botão de montagem longo para ajustar a largura dos braços do suporte.



- 2 Ajuste o ângulo do suporte e aperte o botão de montagem longo até que o suporte ③ esteja preso.



- 3 Gire o suporte de montagem giratório ④, para ter o melhor ângulo de visualização, e aperte o botão.

O suporte faz um clique quando você o gira.

Ligando a alimentação ao suporte

- 1 Selecione um local de montagem baseado-se nas fontes de alimentação disponíveis, na disposição segura dos cabos e em uma visão desobstruída.
- 2 Conecte os cabos.

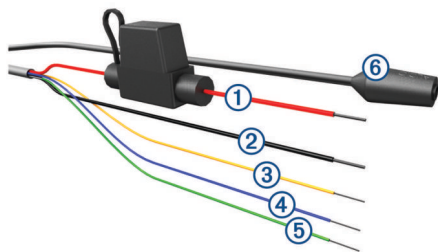

Item	Cor do fio	Função do fio
①	Vermelho (+)	Potência
②	Preto (-)	Aterramento
③	Amarelo	Entrada de dados de série
④	Azul	Saída de dados de série
⑤	Verde	Fio de aterramento de série
⑥		Conector de áudio

- 3 Isole e proteja os cabos soltos.

Instalando o dispositivo no suporte

AVISO

Antes de colocar o dispositivo no suporte, verifique se os contatos de metal no dispositivo e o suporte estão secos. A umidade nos contatos pode causar danos no equipamento. Utilize uma cobertura de proteção para manter o suporte de montagem seco.

- 1 Coloque a cobertura de proteção ① na área de armazenamento do suporte.



- 2 Insira a parte inferior do seu dispositivo no suporte ②.



- 3 Incline o dispositivo para trás até que ele se encaixe no lugar.
- 4 Usando a ferramenta de parafuso de segurança, aperte o parafuso de segurança ③ na parte superior do suporte ④.



Removendo o dispositivo do suporte

- 1 Solte o parafuso de segurança.
- 2 Pressione o botão ① na parte lateral do suporte para soltar o dispositivo.



- 3 Levante o dispositivo do suporte.
- 4 Coloque a cobertura de proteção ② no suporte.

Instructies voor beugelsteun

⚠ WAARSCHUWING

Lees de gids *Belangrijke veiligheids- en productinformatie* in de doos van het GPS-toestel voor productwaarschuwingen en andere belangrijke informatie.

Garmin raadt aan dat een ervaren installateur met kennis van elektrische systemen het toestel installeert. Het onjuist aansluiten van stroomkabels kan schade toebrengen aan het voertuig of de accu, en kan persoonlijk letsel veroorzaken.

⚠ VOORZICHTIG

Draag altijd een veiligheidsbril, oorbeschermers en een stofmasker tijdens het boren, zagen en schuren.

LET OP

De metalen contactpunten van het GPS-toestel en de steun dienen droog te blijven om schade aan het toestel te voorkomen. Gebruik altijd de beschermkap op de steun als het toestel niet is gemonteerd om de metalen contactpunten droog te houden en te beschermen.

Om de beste prestaties te garanderen en om schade aan uw boot te voorkomen, moet u het toestel aan de hand van de volgende instructies installeren.

Lees alle installatie-instructies zorgvuldig door voordat u met de installatie begint. Neem contact op met Garmin Product Support als u problemen ondervindt tijdens het installeren.

Benodigd gereedschap

- Boormachine
- Kruiskopschroevendraaier
- Sleutel of dop van 9,5 mm ($3/8$ in.)
- 3 bouten of 3 schroeven:
 - #8 (4 mm) bolkopbouten met moeren en ringen en een boortje van 5 mm ($5/32$ in.)
 - #8 (4 mm) bolkopzelftappers en een boortje van 1,5 mm ($1/16$ in.)

Aandachtspunten bij de montage

LET OP

De draaivoet moet worden gemonteerd met behulp van bolkopbouten of zelftappers. Het gebruik van verzonkenkopschroeven kan de montagesteun beschadigen.

Het toestel moet op een plaats worden gemonteerd waar het scherm duidelijk zichtbaar is en het toestel gemakkelijk bereikbaar is.

Het toestel moet op een plaats worden gemonteerd die stevig genoeg is om de steun en het toestel te dragen.

Het toestel moet op een plaats worden gemonteerd waar ruimte is om kabels te leggen en aan te sluiten. Er moet ten minste 8 cm (3 in.) vrije ruimte achter de behuizing zijn.

De steun monteren

- 1 Maak de draaivoet ① los van de steun.

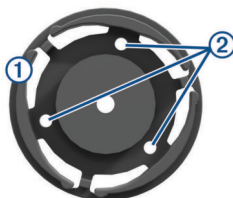

- 2 Gebruik de draaivoet als sjabloon, markeer de locaties waar u wilt voorboren ②.

- 3 Selecteer een optie:

- Als u de basis met machinebouten bevestigt, boort u drie gaten van 5 mm ($5/32$ in.).
 - Als u de basis met zelftappers bevestigt, boort u drie gaten van 1,5 mm ($1/16$ in.).
- OPMERKING:** Boor niet verder dan de helft van de lengte van de schroeven.

- 4 Zet de draaivoet vast met de bouten of de schroeven ③.



- 5 Plaats de draaivoetmontagesteun ④ over de draaivoet en draai deze met de korte knop ⑤ vast.

De steun op de montagesteun plaatsen

- 1 Lijn de sleuf ① aan de achterzijde van de houder uit met de lange montageknop ② en schuif de houder op zijn plaats op de balk.

OPMERKING: U kunt aan de montageknop draaien om de afstand tussen de armen van de steun aan te passen.



- 2 Pas de hoek van de houder aan en draai de lange montageknop aan tot de houder ③ stevig vastzit.



- 3 Draai draaivoetmontagesteun ④ naar een optimale zichthoek en draai de knop aan. De steun klikt als u eraan draait.

Stroom aansluiten op de steun

- 1 Kies een montagepunt op basis van beschikbare voedingsbronnen, veilige ligging van kabels en een onbelemmerd zicht.
- 2 Sluit de kabels aan.

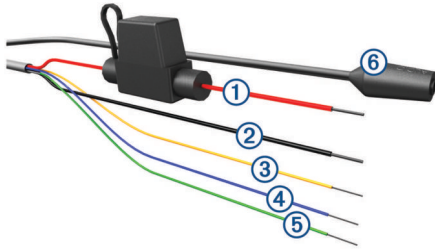

Onderdeel	Draadkleur	Draadfunctie
①	Rood (+)	Voeding
②	Zwart (-)	Aarding
③	Geel	Ingang seriële gegevens
④	Blauw	Uitgang seriële gegevens
⑤	Groen	Seriële massadraad
⑥		Audioaansluiting

- 3 Isoleer draden die niet worden aangesloten en zet ze vast.

Het toestel in de steun plaatsen

LET OP

Zorg er, voordat u het toestel in de steun bevestigt, voor dat de metalen contactpunten op het toestel en de steun droog zijn. Vocht op de contacten veroorzaakt schade aan de apparatuur. Gebruik de beschermkap om de steunhouder droog te houden.

- 1 Plaats de beschermkap ① in de daarvoor bestemde ruimte op de steun.



- 2 Plaats de onderkant van het toestel in de houder ②.



- 3 Kantel het toestel naar achteren totdat het vastklikt.
- 4 Maak de borgschroef ③ aan de bovenkant van de steun ④ vast met het borgschroefgereedschap.



Het toestel van de steun verwijderen

- 1 Maak de borgschroef los.
- 2 Druk op de knop ① aan de zijkant van de steun om het toestel te ontgrendelen.



- 3 Til het toestel uit de steun.
- 4 Plaats de beschermkap ② op de houder.

Instruktioner til bøjleholder

⚠ ADVARSEL

Se guiden *Vigtige produkt- og sikkerhedsinformationer* i æsken med GPS-enheden for at se produktadvarsler og andre vigtige oplysninger.

Garmin anbefaler kraftigt, at du får en erfaren installatør med den rette viden om elektriske systemer til at installere enheden. Hvis du tilslutter strømkablet forkert, kan det beskadige køretøjet eller batteriet eller medføre personskaade.

⚠ FORSIGTIG

Bær altid beskyttelsesbriller, høreværn og støvmaske, når du borer, skærer eller sliber.

BEMÆRK

Metalkontakterne på GPS-enheden og på holderen må ikke blive våde, da det kan beskadige udstyret. Brug altid vejhætten på holderen, når enheden ikke er monteret, for at holde metalkontakterne tørre og beskyttede.

For at opnå den bedste ydelse og undgå skader på din båd bør du installere enheden i henhold til denne vejledning.

Læs hele installationsvejledningen, før du fortsætter med installationen. Hvis der opstår problemer under installationen, skal du kontakte Garmin produktsupport.

Nødvendigt værktøj

- Bor
- Stjerneskruestrækker
- 9,5 mm ($\frac{3}{8}$ tommer) skruenøgle eller indsatspatron
- 3 bolte eller 3 skruer:
 - #8 (4 mm) fladhovedede maskinbolte med møtrikker og pakskiver, og et 5 mm ($\frac{5}{32}$ tomme) borehoved
 - #8 (4 mm) fladhovedede selvskærende skruer og et 1,5 mm ($\frac{1}{16}$ tomme) borehoved

Overvejelser om montering

BEMÆRK

Drejefoden skal fæstnes med fladhovedede maskinbolte eller selvskærende skruer. Hvis du anvender skruer med forsænkede hoveder, risikerer du at beskadige monteringsbeslaget.

Enheden skal monteres på et sted, hvor du kan se skærmen klart og har nem adgang til den.

Enheden skal monteres på et sted, der er solidt nok til at kunne bære holderen og enheden.

Enheden skal monteres på et sted, hvor der er plads til kabelføringen og til at tilslutte kablerne. Der bør være mindst 8 cm (3 tommer) friplads bag kabinettet.

Montering af beslagsamlingen

1 Adskil drejefoden ① fra holderen.

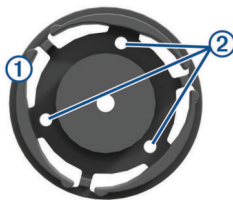

2 Anvend drejeholderen som skabelon, og afmærk placeringen af forboringshullerne ②.

3 Vælg en funktion:

- Hvis du fastgør foden med maskinbolte, skal du bore tre 5 mm ($\frac{5}{32}$ tommer) huller.
- Hvis du fastgør foden med selvskærende skruer, skal du bore tre 1,5 mm ($\frac{1}{16}$ tomme) forboringshuller.

BEMÆRK: Lav ikke hullerne dybere end en halv skrue længde.

4 Fastgør drejearmens fod med boltene eller skruerne ③.



5 Placer drejeholderen ④ over drejearmens fod, og sæt den fast med det korte greb ⑤.

Installering af holderen i monteringsbeslaget

1 Placer stikket ① bag på holderen, så det er ud for det lange monteringsgreb ②, og skub holderen på plads.

BEMÆRK: Du kan dreje det lange monteringsgreb for at justere bredden af holderens arme.



2 Juster holderens vinkel, og stram det lange monteringsgreb, indtil holderen ③ sidder fast.



3 Roter drejeholderen ④ til en optimal visningsvinkel, og stram grebet.

Armen klikker, idet du drejer den.

Tilslutning af strøm til holderen

- 1 Vælg et monteringssted baseret på tilgængelige strømkilder, sikker kabelføring og et frit udsyn.
- 2 Tilslut kablerne.

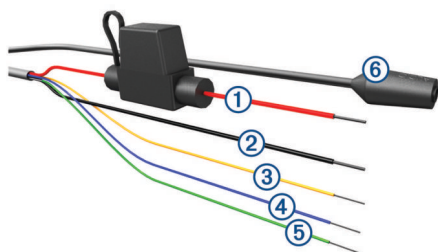

Element	Ledningsfarve	Ledningsfunktion
①	Rød (+)	Tænd/sluk
②	Sort (-)	Jord
③	Gul	Seriel dataindgang
④	Blå	Seriel dataudgang
⑤	Grøn	Seriel jordledning
⑥		Lydstik

- 3 Sørg for at isolere og sikre ledninger, der ikke er tilsluttet.

Installation af enheden i holderen

BEMÆRK

Før du placerer enheden i holderen, skal du sørge for, at metalcontakterne på enheden og holderen er tørre. Fugt på kontakterne beskadiger udstyret. Brug vejrhætten til at holde monteringsholderen tør.

- 1 Placer vejrhætten ① på opbevaringspladsen på holderen.



- 2 Sæt enhedens bund ned i holderen ②.



- 3 Skub enheden tilbage, så den klikker på plads.
- 4 Stram sikkerhedsskruen ③ øverst på holderen ④ med sikkerhedsskrueværktøjet.



Sådan fjerner du enheden fra holderen

- 1 Løsn sikkerhedsskruen.
- 2 Tryk på knappen ① på siden af holderen for at frigøre enheden.



- 3 Løft enheden ud af holderen.
- 4 Placer vejrhætten ② på holderen.

Sankatelineen ohjeet

VAROITUS

Lue lisätietoja varoituksista ja muista tärkeistä seikoista GPS-laitteen pakkauksen mukana toimitetusta *Tärkeitä turvallisuus- ja tuotetietoja* -oppaasta.

Garmin suosittelee, että laitteen asentaa kokenut asentaja, joka tuntee sähköjärjestelmät. Jos virtajohto liitetään väärin, ajoneuvo tai akku voi vahingoittua tai joku voi loukkaantua.

HUOMIO

Pidä turvalaseja, korvasuojaimia ja hengityssuojusta, kun poraat, sahaat tai hiot osia.

HUOMAUTUS

Pidä GPS-laitteen metalliset liitinpinnat kuivina, jotta laite ei vahingoitu. Käytä telineessä suojusta aina, kun laite ei ole kiinnitettynä, jotta metalliset liitinpinnat pysyvät kuivina ja suojassa.

Asenna laite näiden ohjeiden mukaisesti, jotta vene ei vahingoitu ja järjestelmä toimii mahdollisimman tehokkaasti.

Lue kaikki asennusohjeet ennen asennusta. Jos asennuksessa on ongelmia, ota yhteys Garmin tuotetukeen.

Tarvittavat työkalut

- pora
- ristipääruuvitaltta
- 9,5 mm:n ($3/8$ tuuman) ruuvi- tai hylsyavain
- 3 pulttia tai 3 ruuvia:
 - nro 8 (4 mm) lieriökantaiset puldit, mutterit ja aluslevyt sekä 5 mm:n ($5/32$ tuuman) poranterä
 - nro 8 (4 mm) lieriökantaiset ruuvit ja 1,5 mm:n ($1/16$ tuuman) poranterä

Huomioitavaa kiinnitettäessä

HUOMAUTUS

Kiertoalusta on kiinnitettävä ainoastaan lieriökantaisilla pulteilla tai ruuveilla. Uppokantaiset ruuvit saattavat vahingoittaa telinettä.

Laite on kiinnitettävä paikkaan, jossa sen näyttö näkyy selkeästi ja laitetta on helppo käyttää.

Laite on kiinnitettävä paikkaan, joka kestää telineen ja laitteen painon.

Laite on kiinnitettävä paikkaan, jossa on tilaa kaapelien ohjaamiseen ja liittämiseen. Jätä kotelon taakse vähintään 8 cm (3 tuumaa) vapaata tilaa.

Telineen kiinnittäminen

1 Irrota kiertoalusta ① telineestä.

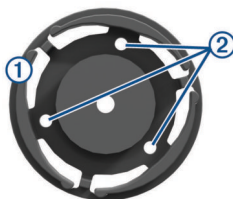

2 Merkitse aloitusreikien paikat ② alustan reikien avulla.

3 Valitse vaihtoehto:

- Jos kiinnität alustan pulteilla, poraa kolme 5 mm:n ($5/32$ tuuman) reikää.
- Jos kiinnität alustan lieriökantaisilla ruuveilla, poraa kolme 1,5 mm:n ($1/16$ tuuman) aloitusreikää.

HUOMAUTUS: reikien syvyys saa olla enintään puolet ruuvien pituudesta.

4 Kiinnitä kiertoalusta pulteilla tai ruuveilla ③.



5 Aseta kiertokiinnitysteline ④ kiertoalustalle ja kiinnitä se lyhytvartisella nupilla ⑤.

Telineen asentaminen kiinnitystelineeseen

1 Kohdistä telakan takana oleva paikka ① pitkävartisen kiinnitysnupin ② kanssa ja työnnä telakka paikalleen tangossa.

HUOMAUTUS: voit säätää telineen varsien leveyttä kääntämällä pitkävartista kiinnitysnuppia.



2 Säädä telakan kulma ja kiristä pitkävartista kiinnitysnuppia, kunnes telakka ③ on tukevasti kiinni.



3 Käännä kiertokiinnitysteline ④ optimaaliseen katselukulmaan ja kiristä nuppi.

Teline napsahtaa kierrettäessä.

Telineen virtakytkentä

1 Valitse kiinnityspaikka virtalähteiden sijainnin, kaapeleiden turvallisen ohjauksen ja esteettömän näkymän perusteella.

2 Liitä kaapelit.

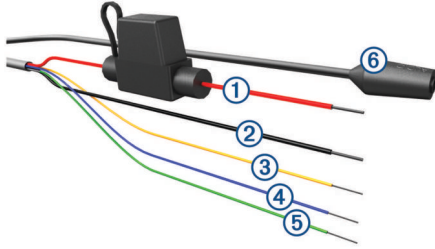

Kohde	Johtimen väri	Johtimen toiminto
①	Punainen (+)	Virta
②	Musta (-)	Maadoitus
③	Keltainen	Sarjatietotulo
④	Sininen	Sarjatietolähtö
⑤	Vihreä	Sarjamaadoitusjohdin
⑥		Ääniliitäntä

3 Eristä ja suojaa kytkemättömät johtimet.

Laitteen asentaminen telineeseen

HUOMAUTUS

Varmista ennen laitteen asettamista telineeseen, että laitteen ja telineen metalliset liitinpinnat ovat kuivat. Liitäntäpinnoilla oleva kosteus vahingoittaa laitteistoa. Pidä telineen telakka kuivana suojuksen avulla.

1 Laita suojus ① telineen säilytyslokeroon.



2 Aseta laitteen alaosa telakkaan ②.



3 Kallista laitetta taaksepäin, kunnes se napsahtaa paikalleen.

4 Kiristä telineen päällä ④ oleva varmistusruuvi ③ työkalulla.



Laitteen irrottaminen telineestä

1 Löysää varmistusruuvi.

2 Irrota laite painamalla telineen sivussa olevaa painiketta ①.



3 Nosta laite pois telineestä.

4 Laita suojus ② telakkaan.

Instruksjoner for båtboylebrakett

⚠ ADVARSEL

Se veiledningen *Viktig sikkerhets- og produktinformasjon* i produktesken for GPS-enheten for å lese advarsler angående produktet og annen viktig informasjon.

Garmin anbefaler på det sterkeste at enheten installeres av en erfaren installatør som har den nødvendige kunnskapen om elektriske systemer. Feil kabling av strømkabelen kan føre til skade på kjøretøyet eller batteriet og føre til personskafe.

⚠ FORSIKTIG

Bruk alltid vernebriller, hørselsvern og støvmaske når du borer, skjærer eller sliper.

LES DETTE

Metallkontaktene på GPS-enheten og braketten må holdes tørre for å unngå skade på utstyret. Bruk alltid gummiheften på braketten når enheten ikke er montert, for å holde metallkontaktene tørre og beskyttet.

Følg disse instruksjonene når du installerer enheten, slik at du oppnår best mulig ytelse og unngår skade på båten.

Les alle installeringsinstruksjonene før du går videre med installeringen. Hvis du får problemer under monteringen, kan du kontakte Garmin produktsupport.

Nødvendige verktøy

- Bor
- Stjerneskrutrekker
- Skiftenøkkel eller pipenøkkel på 9,5 mm ($3/8$ tommer)
- 3 bolter eller 3 skruer:
 - #8 (4 mm) flathodete maskinbolter med muttere og tetningsskiver og en 5 mm ($5/32$ tommer) borbit
 - #8 (4 mm) flathodete selvborende skruer og en 1,5 mm ($1/16$ tommer) borbit

Hensyn ved montering

LES DETTE

Dreiesokkelen må monteres med flathodete maskinbolter eller selvborende skruer. Hvis du bruker skruer med forsenket hode, kan du skade monteringsbraketten.

Enheten bør monteres på et sted som er lett å nå og gir fri sikt til skjermen.

Enheten bør monteres på et sted som er solid nok til å holde oppe braketten og enheten.

Enheten må monteres på et sted der det er rom til å rute og koble til kablene. Det bør være minst 8 cm (3 tommer) klaring bak enheten.

Montere den sammensatte braketten

- 1 Skill dreiesokkelen ① fra festet.

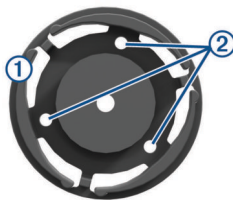

- 2 Bruk dreiesokkelen som mal, og marker plasseringen til styrehullene ②.

- 3 Velg et alternativ:

- Hvis du skal sikre sokkelen med maskinbolter, borer du tre hull på 5 mm ($5/32$ tommer).
- Hvis du skal sikre sokkelen med selvborende skruer, borer du tre styrehull på 1,5 mm ($1/16$ tommer).

MERK: Ikke lag hullene dypere enn halve skruens lengde.

- 4 Monter dreiesokkelen med boltene eller skruene ③.



- 5 Plasser dreiemonteringsbraketten ④ over dreiesokkelen, og fest den med den korte monteringsknotten ⑤.

Montere braketten på monteringsbraketten

- 1 Juster sporet ① på baksiden av holderen etter den lange monteringsknotten ②, og skyv holderen på plass på stangen.

MERK: Du kan vri den lange monteringsknotten for å justere bredden til brakettarmene.



- 2 Juster vinkelen på holderen, og stram den lange monteringsknotten til holderen ③ sitter godt.



- 3 Roter dreiemonteringsbraketten ④ til en optimal visningsvinkel, og stram knotten.

Du hører klinkelyder når du dreier braketten.

Koble strøm til braketten

- 1 Velg monteringssted basert på tilgjengelige strømkilder, sikker kabelføring og uhindret sikt.

2 Koble til kablene.

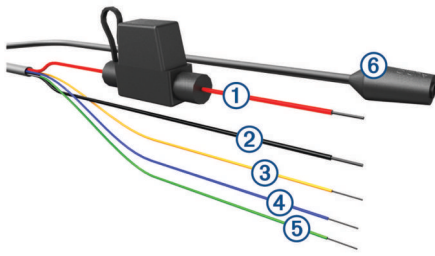

Element	Ledningsfarge	Ledningsfunksjon
①	Rød (+)	Av/på
②	Svart (-)	Jord
③	Gul	Seriell dataingang
④	Blå	Seriell datautgang
⑤	Grønn	Seriell jordkabel
⑥		Lydkontakt

3 Isoler og sikre ledninger som ikke er koblet til.

Montere enheten i braketten

LES DETTE

Kontroller at metallkontaktene på enheten og braketten er tørre før du plasserer enheten i braketten. Fuktighet på kontaktene fører til skade på utstyret. Bruk gummihetten til å holde brakettholderen tørr.

1 Plasser gummihetten ① i lagringsrommet på braketten.



2 Plasser bunnen av enheten inn i holderen ②.



3 Vipp enheten bakover til den klikker på plass.

4 Skru fast sikkerhetsskruen ③ på toppen av braketten ④ med verktøyet for sikkerhetsskruer.



Fjerne enheten fra braketten

- 1 Løsne sikkerhetsskruen.
- 2 Trykk på knappen ① på siden av braketten for å løsne enheten.



3 Løft enheten ut av braketten.

4 Sett gummihetten ② på holderen.

Instruktioner för bygelfäste

⚠ VARNING

I guiden *Viktig säkerhets- och produktinformation* som medföljer i produktförpackningen till GPS-enheten finns viktig information om säker hantering av produkten och annat.

Garmin rekommenderar att du låter en erfaren montör med kunskap om elektriska system installera enheten. Felaktig anslutning av strömkabeln kan resultera i skada på fordonet eller batteriet och kan orsaka kroppsskada.

⚠ OBSERVERA

Använd alltid skyddsglasögon, hörselskydd och andningsskydd när du borrar, skär eller slipar.

OBS!

Metallkontakterna på GPS-enheten och fästet bör hållas torra för att undvika skador på utrustningen. Håll metallkontakterna torra och skyddade genom att alltid använda fästets väderskyddslock när enheten inte är monterad.

För att erhålla bästa möjliga prestanda och undvika skador på din båt ska du installera enheten i enlighet med följande instruktioner.

Läs alla installationsinstruktioner innan du utför installationen. Om du stöter på problem under installationen kan du kontakta Garmin produktsupport.

Verktyg som behövs

- Borrmaskin
- Phillips-skruvmejsel
- 9,5 mm ($\frac{3}{8}$ tum) nyckel eller hylsa
- 3 bultar eller 3 skruvar:
 - Nr 8 (4 mm) rundskallade maskinbultar med muttrar och brickor samt en borrarpet på 5 mm ($\frac{5}{32}$ tum)
 - Nr 8 (4 mm) självgående skruvar med kullrigt huvud och en borrarpet på 1,5 mm ($\frac{1}{16}$ tum)

Viktigt vid montering

OBS!

Vridbasen måste monteras med rundskallade maskinbultar eller självgående skruvar. Skruvar med försänkt skalle kan skada monteringsfästet.

Enheten ska monteras på en plats som ger en tydlig uppsikt över skärmen och som gör den lättåtkomlig.

Enheten ska monteras på en plats som är tillräckligt stabil för att ge stöd åt fästet och enhet.

Enheten ska monteras på en plats som ger utrymme för att dra och ansluta kablarna. Du bör lämna minst 8 cm (3 tum) utrymme bakom höljet.

Montera fästet

1 Separera vridbasen ① från fästet.

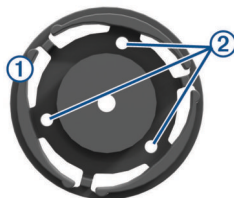

2 Med vridbasen som mall markerar du rikthålens platser ②.

3 Välj ett alternativ:

• Om du fäster basen med maskinbultar borrar du tre hål på 5 mm ($\frac{5}{32}$ tum).

• Om du fäster basen med självgående skruvar förborrar du tre hål på 1,5 mm ($\frac{1}{16}$ tum).

Obs! Borra inte mer än halva skruvlängden.

4 Fäst vridbasen med bultarna eller skruvarna ③.



5 Placera det vridbara monteringsfästet ④ över vridbasen och fäst det med den korta ratten ⑤.

Installera enheten på monteringsfästet

1 Passa in spåret ① på baksidan av vaggan med den långa fästratten ② och skjut vaggan på plats på stängen.

Obs! Du justera bredden på fästets armar genom att vrida på den långa fästratten.



2 Justera vaggans vinkel och dra åt den långa fästratten tills vaggan ③ sitter säkert.



3 Rotera det vridbara monteringsfästet ④ tills du får en optimal visningsvinkel och dra sedan åt ratten.

Fästet klickar när du vridet det.

Ansluta ström till fästet

1 Välj en monteringsplats med tillgängliga strömkällor, säker kabeldragning och fri sikt.

2 Anslut kablarna.

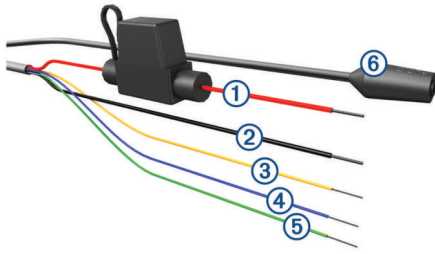

Objekt	Ledningsfärg	Kabelfunktion
①	Röd (+)	Ström
②	Svart (-)	Jord
③	Gul	Seriella indata
④	Blå	Seriella utdata
⑤	Grön	Seriell jordkabel
⑥		Ljudkontakt

3 Isolera och säkra ledningar som inte är anslutna.

Installera enheten i fästet

OBS!

Innan du placerar enheten i fästet ska du se till att metallkontaktarna på enheten och fästet är torra. Fukt på kontaktarna skadar utrustningen. Använd väderskyddslocket för att hålla monteringsvaggan torr.

1 Placera väderskyddslocket ① i fästets förvaringsområde.



2 Placera undersidan av enheten i vaggan ②.



3 Luta enheten bakåt tills den knäpps fast.

4 Använd säkerhetsskrummejseln för att dra åt säkerhetsskruven ③ på ovasidan av fästet ④.



Ta bort enheten från fästet

- 1 Lossa säkerhetsskruven.
- 2 Koppla loss enheten genom att trycka på knappen ① på sidan av fästet.



3 Lyft ut enheten ur fästet.

4 Sätt på väderskyddslocket ② på vaggan.

Instrukcje montażu uchwytu pałkowego

⚠ OSTRZEŻENIE

Należy zapoznać się z zamieszczonym w opakowaniu urządzenia GPS przewodnikiem *Ważne informacje dotyczące bezpieczeństwa i produktu* zawierającym ostrzeżenia i wiele istotnych wskazówek.

Firma Garmin zaleca zlecić montaż urządzenia doświadczonemu instalatorowi, dysponującemu odpowiednią wiedzą z zakresu układów elektrycznych. Nieprawidłowe podłączenie przewodu zasilania może spowodować uszkodzenie pojazdu lub akumulatora oraz uszkodzenia ciała.

⚠ PRZESTROGA

Podczas wiercenia, cięcia lub szlifowania należy zawsze nosić okulary ochronne, ochronniki słuchu i maskę przeciwpyłową.

NOTYFIKACJA

Metalowe styki urządzenia GPS oraz uchwytu powinny być przez cały czas suche, co pozwoli uniknąć uszkodzenia sprzętu. Gdy urządzenie nie jest umieszczone w uchwycie, należy zawsze korzystać z anteny komunikatów pogodowych uchwytu w celu zabezpieczenia i ochrony przed zamoczeniem metalowych styków.

Aby zapewnić najlepsze działanie oraz uniknąć uszkodzeń łodzi, urządzenie należy zainstalować w sposób opisany w niniejszej instrukcji.

Przed rozpoczęciem instalacji należy zapoznać się z całą instrukcją instalacji. Jeśli podczas instalacji wystąpią problemy, skontaktuj się z działem pomocy technicznej firmy Garmin.

Niezbędne narzędzia

- Wiertarka
- Wkrętak krzyżowy
- Klucz zwykły lub nasadowy 9,5 mm ($3/8$ cala)
- 3 śruby lub 3 wkręty:
 - Śruby maszynowe z łbem stożkowym ściętym w rozmiarze 8 (4 mm) z nakrętkami i podkładkami, wiertło o średnicy 5 mm ($5/32$ cala)
 - Wkręty samogwintujące z łbem stożkowym ściętym w rozmiarze 8 (4 mm), wiertło o średnicy 1,5 mm ($1/16$ cala)

Uwagi dotyczące montażu

NOTYFIKACJA

Podstawę należy montować za pomocą śrub maszynowych z łbem stożkowym ściętym lub wkrętów samogwintujących. Używanie wkrętów z łbem stożkowym płaskim może spowodować uszkodzenie uchwytu montażowego.

Urządzenie należy montować w łatwo dostępnym miejscu zapewniającym dobrą widoczność ekranu.

Urządzenie należy montować w miejscu wystarczająco wytrzymałym, które utrzyma elementy montażowe i samo urządzenie.

Urządzenie należy montować w miejscu umożliwiającym poprowadzenie i podłączenie kabli. Należy pozostawić co najmniej 8 cm (3 cale) odstępów za obudową.

Montaż elementów uchwytu

1 Odłącz podstawę ① od uchwytu.

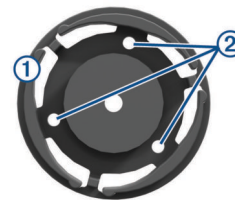

2 Używając podstawy jako szablonu, zaznacz położenie otworów prowadzących ②.

3 Wybierz opcję:

- Aby przykręcić podstawę za pomocą śrub maszynowych, wywierć trzy otwory o średnicy 5 mm ($5/32$ cala).
- Aby przykręcić podstawę za pomocą wkrętów samogwintujących, wywierć wstępnie trzy otwory o średnicy 1,5 mm ($1/16$ cala).

UWAGA: Otwory nie powinny być głębsze niż połowa długości śruby.

4 Przymocuj podstawę za pomocą śrub lub wkrętów ③.



5 Umieść uchwyt obrotowy ④ na podstawie i dokręć go za pomocą krótkiego pokrętła ⑤.

Montaż uchwytu na urządzenie w uchwycie montażowym

1 Dopasuj otwór ① z tyłu podstawki do długiego pokrętła montażowego ② i wsuń podstawkę w odpowiednie miejsce na drążku.

UWAGA: Możesz obrócić długie pokrętło montażowe, aby wyregulować szerokość ramion uchwytu.



2 Wyreguluj kąt podstawki i dokręcaj długie pokrętło montażowe do momentu, aż podstawka ③ zostanie unieruchomiona.



- 3 Ustaw uchwyt obrotowy ④ tak, aby uzyskać optymalny kąt widzenia, i dokręć pokrętkę. Podczas przekręcania uchwytu powinny być słyszalne pstryknięcia.

Podłączanie zasilania do uchwytu

- 1 Wybierz miejsce montażu, uwzględniając dostępne źródła zasilania, bezpieczne prowadzenie kabli i dobrą widoczność.
- 2 Podłącz kable.

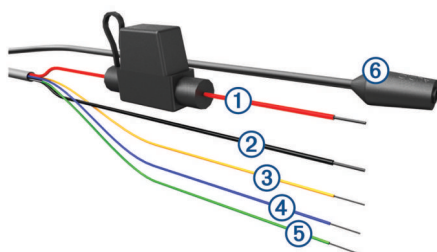

Element	Kolor przewodu	Funkcja przewodu
①	Czerwony (+)	Zasilanie
②	Czarny (-)	Uziemienie
③	Żółty	Przewód wejściowy do szeregowej transmisji danych
④	Niebieski	Przewód wyjściowy do szeregowej transmisji danych
⑤	Zielony	Szeregowy przewód uziemiający
⑥		Gniazdo audio

- 3 Zaizoluj i zabezpiecz niepodłączone przewody.

Mocowanie urządzenia w uchwycie

NOTYFIKACJA

Przed umieszczeniem urządzenia w uchwycie należy upewnić się, że metalowe styki urządzenia i uchwytu są suche. Wilgotne styki mogą spowodować uszkodzenie sprzętu. Antena komunikatów pogodowych pozwoli zachować podstawkę uchwytu suchą.

- 1 Umieść osłonę zabezpieczającą ① na swoim miejscu w uchwycie.



- 2 Umieść dolną część urządzenia w podstawie ②.



- 3 Przechyl urządzenie do tyłu, tak aby zatrzasnęło się na swoim miejscu.
- 4 Za pomocą wkrętaka nasadowego dokręć śrubę zabezpieczającą ③ u góry uchwytu ④.



Wymowanie urządzenia z uchwytu

- 1 Poluzuj śrubę zabezpieczającą.
- 2 Naciśnij przycisk ① z boku uchwytu, aby zwolnić urządzenie.



- 3 Unieś urządzenie i wyjmij je z uchwytu.
- 4 Umieść osłonę zabezpieczającą ② w podstawie.

Pokyny k závěsnému držáku

⚠ VARO VÁNÍ

Přečtete si leták *Důležité bezpečnostní informace a informace o produktu* vložený v obalu se zařízením GPS. Obsahuje varování a další důležité informace.

Společnost Garmin důrazně doporučuje, aby zařízení instalovala zkušená osoba kvalifikovaná v oboru elektrických systémů. Nesprávné zapojení napájecího kabelu může vést k poškození vozidla nebo baterie a může způsobit zranění osob.

⚠ UPOZORNĚNÍ

Při vrtání, řezání nebo pískování mějte vždy nasazeny ochranné brýle a použijte ochranu uší a protiprachovou masku.

OZNÁMENÍ

Kovové kontakty na zařízení GPS a držák musejí být suché, aby se předešlo poškození vybavení. Když není přístroj vložen do držáku, vždy držák chraňte ochranným krytem, aby kovové kontakty zůstaly v suchu.

Pokud chcete dosáhnout nejlepšího výkonu a vyhnout se poškození lodí, nainstalujte zařízení podle těchto pokynů.

Než budete pokračovat v instalaci, přečtete si všechny pokyny k instalaci. Pokud se během instalace vyskytnou potíže, obraťte se na oddělení podpory produktů společnosti Garmin.

Potřebné nástroje

- Vrtačka
- Křížový šroubovák
- 9,5mm (³/₈palcový) klíč nebo nástrčka
- 3 šrouby s maticí nebo 3 šrouby:
 - Strojní šrouby č. 8 (4 mm) s čokovitou hlavou a příslušné matice a podložky a dále 5mm (⁵/₃₂palcový) vrták
 - Samovrtané šrouby č. 8 (4 mm) s čokovitou hlavou a dále 1,5mm (¹/₁₆palcový) vrták

Co je třeba vzít v úvahu při montáži

OZNÁMENÍ

Pro uchycení otočné základny je nutné použít strojní šrouby nebo samovrtané šrouby s čokovitou hlavou. Pokud použijete šrouby se zapuštěnou hlavou, můžete montážní držák poškodit.

Instalaci provádějte v místě, které poskytuje nezastíněný výhled na displej a volný přístup k zařízení.

Místo pro instalaci zařízení musí být dostatečně pevné, aby držák se zařízením uneslo.

Při instalaci dbejte na to, aby byl dostatek místa pro vedení a připojení kabelů. Za pouzdem musí být minimální prostor o hloubce 8 cm (3 palce).

Montáž sestavy držáku

1 Oddělte otočnou základnu ① od držáku.

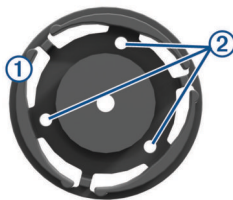

2 Otočnou základnu využijte jako šablonu a označte umístění hlavních otvorů ②.

3 Vyberte možnost:

- Pokud základnu upevníte strojními šrouby, vyvrtejte na označených místech tři 5mm (⁵/₃₂palcové) otvory.
- Pokud základnu upevníte samovrtnými šrouby, vyvrtejte na označených místech tři 1,5mm (¹/₁₆palcové) počáteční otvory.

POZNÁMKA: Nevrtajte hlubší otvory, než je poloviční délka šroubu.

4 Zabezpečte otočnou základnu šrouby s maticí nebo šrouby ③.



5 Umístěte otočný držák ④ nad otočnou základnu a upevněte jej krátkým knoflíkem ⑤.

Instalace držáku do montážního držáku

1 Zarovnejte slot ① na zadní části kolébky s dlouhým upevňovacím knoflíkem ② a zasuňte kolébku na místo.

POZNÁMKA: Otáčením dlouhého upevňovacího knoflíku můžete nastavit šířku ramen držáku.



2 Nastavte úhel kolébky a utahujte dlouhý upevňovací knoflík, dokud kolébka ③ pevně nedrží.



3 Natočte otočný držák ④ do optimálního úhlu pro zobrazení a knoflík utáhněte.

Držák při otáčení klapne.

Připojení napájení k držáku

- 1 Zvolte umístění držáku na základě dostupných zdrojů napájení, bezpečného vedení kabelů a nezastíněného výhledu na displej.
- 2 Připojte kabely.

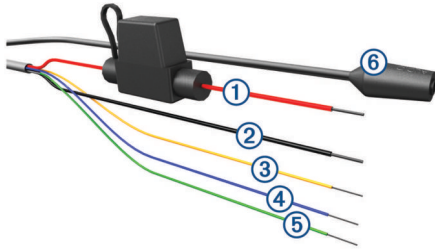

Položka	Barva vodiče	Funkce vodiče
①	Červená (+)	Výkon
②	Černá (-)	Uzemnění
③	Žlutá	Sériový datový vstup
④	Modrá	Sériový datový výstup
⑤	Zelená	Uzemňovací sériový vodič
⑥		Audio konektor

- 3 Nepřipojené vodiče opatřete izolací a připevněte.

Instalace zařízení do držáku

OZNÁMENÍ

Než zařízení umístíte do držáku, zkontrolujte, zda jsou kovové kontakty na zařízení a na držáku suché. Vlhkost na kontaktech může způsobit poškození vybavení. Kolébku držáku udržujte v suchu pomocí ochranného krytu.

- 1 Ochranný kryt ① položte do úložného prostoru na držáku.



- 2 Spodní část zařízení vložte do kolébky ②.



- 3 Naklánějte zařízení zpět, dokud nezapadne na své místo.
- 4 Pomocí nástroje na bezpečnostní šrouby utáhněte bezpečnostní šroub ③ na horní části držáku ④.



Vyjmутí zařízení z kolébky

- 1 Povolte bezpečnostní šroub.
- 2 Uvolněte zařízení stisknutím tlačítka ① na boční straně držáku.



- 3 Vyjměte zařízení z držáku.
- 4 Dejte na kolébku ochranný kryt ②.

Инструкции по установке дугового крепления

⚠ ОСТОРОЖНО

Сведения о безопасности и другую важную информацию см. в руководстве *Правила техники безопасности и сведения об изделии*, которое находится в упаковке GPS-устройства.

Garmin настоятельно рекомендует при установке устройства воспользоваться услугами опытного специалиста со знанием электросистем. Неправильное подключение кабеля питания и неизолированных проволочных выводов может привести к повреждению автомобиля или аккумулятора или стать источником травм.

⚠ ВНИМАНИЕ

Во время операций сверления, резки или шлифовки надевайте защитные очки, наушники и респиратор.

УВЕДОМЛЕНИЕ

Во избежание повреждения оборудования не допускайте попадания влаги на металлические контакты устройства GPS и подставки. Когда устройство не установлено в подставку, для защиты ее металлических контактов от попадания влаги и повреждений следует всегда использовать защитную крышку.

Для обеспечения оптимальной производительности и во избежание повреждения судна следует устанавливать устройство в соответствии с настоящими инструкциями.

Перед выполнением установки следует ознакомиться со всеми инструкциями по установке. Если во время установки у вас возникают трудности, обратитесь в службу поддержки по продуктам Garmin.

Необходимые инструменты

- Дрель
- Отвертка Phillips
- Гаечный или торцовый ключ на 9,5 мм ($3/8$ дюйма)
- 3 болта или 3 винта:
 - Крепежные болты № 8 (4 мм) с выпуклой головкой, с гайками и шайбами; сверло диаметром 5 мм ($5/32$ дюйма)
 - Самонарезающие винты № 8 (4 мм) с выпуклой головкой; сверло диаметром 1,5 мм ($1/16$ дюйма)

Информация об установке

УВЕДОМЛЕНИЕ

Для крепления поворотного основания следует использовать крепежные болты или самонарезающие винты с выпуклой головкой. Использование винтов с потайной головкой может привести к повреждению кронштейна.

Устройство следует устанавливать в месте, обеспечивающем беспрепятственный обзор экрана и удобный доступ.

Устройство следует устанавливать на поверхности, имеющей достаточную прочность, чтобы выдержать вес подставки и устройства.

Устройство следует устанавливать в месте, обеспечивающем достаточное пространство для прокладывания и подключения кабелей. С задней стороны корпуса устройства необходимо обеспечить свободное пространство не менее 8 см (3 дюймов).

Установка кронштейна в сборе

- 1 Отсоедините поворотное основание ① от кронштейна.

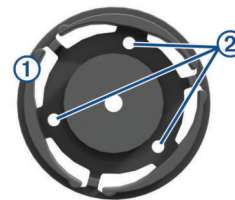

- 2 Используя поворотное основание в качестве трафарета, разметьте расположение направляющих отверстий ②.

- 3 Выберите один из следующих вариантов:

- При использовании для крепления основания крепежных болтов просверлите три отверстия диаметром 5 мм ($5/32$ дюйма).
- При использовании для крепления основания самонарезающих винтов просверлите три предварительных отверстия диаметром 1,5 мм ($1/16$ дюйма).

ПРИМЕЧАНИЕ. глубина предварительных отверстий не должна быть больше половины длины винта.

- 4 Закрепите поворотное основание с помощью болтов или винтов ③.



- 5 Установите поворотный кронштейн ④ на поворотное основание и закрепите его с помощью короткой ручки ⑤.

Установка подставки на кронштейн

- 1 Совместите паз ①, расположенный в задней части подставки, с осью длинной крепежной ручки ② и наденьте подставку на ось.

ПРИМЕЧАНИЕ. расстояние между стойками кронштейна можно отрегулировать, повернув длинную крепежную ручку.



- 2 Отрегулируйте угол расположения подставки, а затем затяните длинную крепежную ручку, чтобы надежно зафиксировать подставку ③.



- 3 Отрегулируйте оптимальный угол обзора с помощью поворотного кронштейна ④, а затем затяните ручку. При повороте кронштейна слышны щелчки.

Подключение питания к подставке

- 1 Выберите место установки с учетом доступных источников питания, безопасности прокладки кабелей и обеспечения беспрепятственного обзора.
- 2 Подключите кабели.

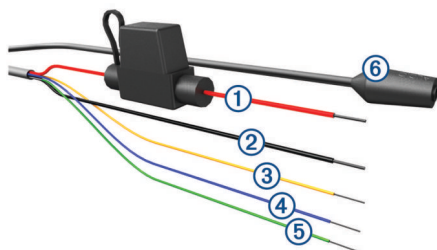

Компонент	Цвет провода	Назначение провода
①	Красный (+)	Питание
②	Черный (-)	Заземление
③	Желтый	Входной последовательный интерфейс для передачи данных
④	Горит синим	Выходной последовательный интерфейс для передачи данных
⑤	Горит зеленым	Последовательный кабель заземления
⑥		Аудиоразъем

- 3 Изолируйте и закрепите неподключенные провода.

Установка устройства в подставку

УВЕДОМЛЕНИЕ

Перед установкой устройства в подставку убедитесь в отсутствии влаги на металлических контактах устройства и подставки. Попадание влаги на контакты приведет к повреждению оборудования. Для предотвращения попадания влаги на подставку используйте защитную крышку.

- 1 Установите защитную крышку ① в отделение для хранения на подставке.



- 2 Вставьте нижний край устройства в подставку ②.



- 3 Наклоните устройство назад до щелчка.
- 4 С помощью входящего в комплект инструмента затяните крепежный винт ③ в верхней части подставки ④.



Извлечение устройства из подставки

- 1 Ослабьте крепежный винт.
- 2 Нажмите кнопку ①, расположенную сбоку на подставке, чтобы освободить устройство.



- 3 Извлеките устройство из подставки.
- 4 Установите на подставку защитную крышку ②.

Upute za montiranje nosača

⚠ UPOZORENJE

U kutiji u kojoj je isporučen GPS uređaj potražite list *Važni podaci o sigurnosti i proizvodu* koji sadrži upozorenja i druge važne informacije o proizvodu.

Garmin preporuča da montažu uređaja prepustiteiskusnom montažeru s odgovarajućim poznavanjem električnih sustava. Neispravnim priključivanjem kabela napajanja mogli biste oštetiti vozilo ili bateriju i uzrokovati tjelesne ozljede.

⚠ OPREZ

Tijekom bušenja, rezanja ili brušenja uvijek nosite zaštitne naočale, štitnike za uši i masku protiv prašine.

OBVIJEST

Metalni kontakti na GPS uređaju i nosaču trebaju biti suhi kako bi se izbjeglo njihovo oštećivanje. Zaštitni poklopac uvijek treba biti na nosaču ako se u njemu ne nalazi jedinica kako bi metalni kontakti bili suhi i zaštićeni.

Radi najboljih mogućih performansi i izbjegavanja oštećenja plovila uređaj montirajte u skladu s ovim uputama.

Prije montaže pročitajte sve upute za montažu. Ako tijekom montaže proizvoda naiđete na probleme, obratite se službi za korisničku podršku tvrtke Garmin.

Potrebni alati

- Bušilica
- Križni odvijač
- Ključ ili nasadni odvijač veličine 9,5 mm ($3/8$ inča)
- 3 vijka:
 - Obični vijak s upuštenom glavom, maticama i podlošcima veličine 8 (4 mm) i svrdlo od 5 mm ($5/32$ in)
 - Samozatezni vijak s upuštenom glavom veličine 8 (4 mm) i svrdlo od 1,5 mm ($1/16$ in)

Preporuke za montažu

OBVIJEST

Zakretna podloga mora se montirati pomoću običnih ili samozateznih vijaka s upuštenom glavom. Korištenje vijaka s ispuščenom glavom može oštetiti nosač za montažu.

Uređaj montirajte na lako dostupnoj lokaciji s nesmetanim pogledom na nebo.

Uređaj montirajte na lokaciju koja je dovoljno čvrsta da može izdržati težinu nosača i uređaja.

Uređaj mora biti montiran na lokaciji koja je dovoljno prostrana za razvođenje i povezivanje kabela. Iza kućišta treba biti najmanje 8 cm (3 in) slobodnog prostora.

Montaža sklopa nosača

1 Zakretnu podlogu ① odvojite od nosača.

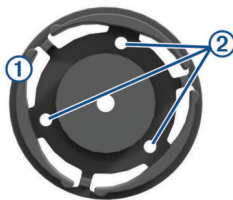

2 Koristeći zakretnu podlogu kao šablonu označite mjesta za probne rupe ②.

3 Odaberite opciju:

- Ako ćete za učvršćivanje baze koristiti bušilicu, probušite tri rupe promjera 5 mm ($5/32$ in).
- Ako ćete bazu pričvrstiti samozateznim vijcima, izbušite tri pripremljene rupe promjera 1,5 mm ($1/16$ in).

NAPOMENA: Rupe ne bušite dublje od pola duljine samozateznog vijka.

4 Zakretnu podlogu učvrstite s tri vijka ③.



5 Nagibni nosač ④ postavite na zakretnu podlogu i učvrstite ga kratkom ručicom ⑤.

Montiranje nosača na nosač za montažu

1 Poravnajte utor ① na stražnjoj strani baze s dugačkom ručicom za montiranje ② i gurnite bazu na mjesto na šipki.

NAPOMENA: Dugačku ručicu za montiranje možete okretati kako biste podesili duljinu krakova.



2 Podesite kut baze i pritegnite dugačku ručicu za montiranje sve dok ne učvrstite bazu ③.



3 Okrećite nagibni nosač ④ dok ga ne postavite u optimalan kut gledanja i pritegnite ručicu.

Tijekom okretanja nosač će škljocati.

Priključivanje nosača na napajanje

- 1 Prilikom odabira lokacija za montažu u obzir uzmete dostupne izvore napajanja, sigurnost razvođenja kabela i nesmetani pogled.
- 2 Spojite kabele.

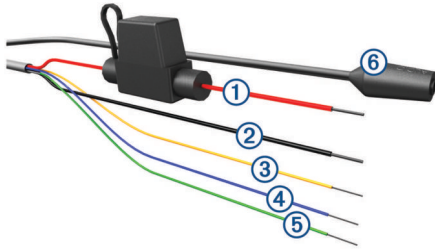

Stavka	Boja žice	Funkcija žice
①	Crvena (+)	Napajanje
②	Crna (-)	Uzemljenje
③	Žuta	Serijski podatkovni ulaz
④	Plava	Serijski podatkovni izlaz
⑤	Zelena	Serijsko uzemljenje
⑥		Audiopriključak

- 3 Izolirajte i osigurajte nespojene žice.

Postavljanje uređaja u nosač

OBAVIJEST

Prije nego što uređaj postavite u nosač, provjerite jesu li metalni kontakti na uređaju i nosaču suhi. Vlaga na kontaktima može oštetiti opremu. Bazu nosača od vlage zaštitite zaštitnim poklopcem.

- 1 Zaštitni poklopac ① stavite u skladišni prostor na nosaču.



- 2 Donji dio uređaja stavite u bazu ②.



- 3 Pomičite uređaj unazad dok ne sjedne na mjesto.
- 4 Pomoću alata za sigurnosni vijak zategnite sigurnosni vijak ③ na vrhu nosača ④.



Skidanje uređaja s nosača

- 1 Otpustite sigurnosni vijak.
- 2 Pritisnite gumb ① sa strane nosača kako bi se uređaj otpustio.



- 3 Izvadite uređaj iz nosača.
- 4 Postavite zaštitni poklopac ② na bazu.

Navodila za obročni nosilec

⚠ OPOZORILO

Za opozorila in pomembne informacije o izdelku si oglejte navodila *Pomembne informacije o varnosti in izdelku* v škatli naprave GPS.

Garmin močno priporoča, da napravo namesti izkušen inštalater z ustreznim znanjem o električnih sistemih. Nepravilno ožičenje napajalnega kabla lahko povzroči poškodbe na vozilu ali bateriji in telesne poškodbe.

⚠ POZOR

Pri vrтанju, rezanju ali brušenju vedno nosite varnostna očala, zaščito za ušesa in protiprašno masko.

OBVESTILO

Kovinski stiki na napravi GPS in nosilcu morajo biti suhi, da se ne poškoduje oprema. Ko enota ni nameščena, na nosilec vedno namestite zaščitni pokrovček, da ostanejo kovinski stiki suhi in zaščiteni.

Napravo namestite v skladu s temi navodili, da zagotovite najboljše delovanje in preprečite poškodbe plovila.

Pred začetkom namestitve preberite vsa navodila za namestitev. Če imate težave pri namestitvi, se obrnite na podporo za izdelke Garmin.

Potrebna orodja

- Vrtalnik
- Križni izvijač
- Ključ ali nasadni ključ 9,5 mm ($3/8$ palca)
- 3 vijaki:
 - strojni vijaki s plosko glavo velikosti št. 8 (4 mm), matice in podložke ter sveder velikosti 5 mm ($5/32$ palca);
 - samovreznimi vijaki s plosko glavo velikosti št. 8 (4 mm) in sveder velikosti 1,5 mm ($1/16$ palca).

Dejavniki, ki jih je treba upoštevati pri namestitvi

OBVESTILO

Vrtljivi podstavek je treba namestiti s strojnimi vijaki ali samovreznimi vijaki s plosko glavo. Če uporabite vijake z vgrezno glavo, lahko poškodujete pritrdilno konzolo.

Napravo namestite na mesto, ki omogoča neoviran pogled na zaslon in ga preprosto dosežete.

Napravo namestite na mesto, ki je dovolj močno, da podpira nosilec in napravo.

Napravo namestite na mesto, kjer je dovolj prostora za kable in njihov priklop. Razdalja za ohišjem mora znašati najmanj 8 cm (3 palce).

Namestitev kompleta pritrdilne konzole

- 1 Z nosilca snemite vrtljivi podstavek ①.

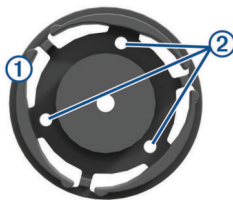

- 2 Vrtljivi podstavek uporabite kot šablono in označite mesta vodilnih lukenj ②.
- 3 Izberite možnost:

- Če nameravate podstavek pritrditi s strojnimi vijaki, izvrtajte tri luknje s premerom 5 mm ($5/32$ palca).
- Če nameravate podstavek pritrditi s samovreznimi vijaki, izvrtajte tri začetne luknje s premerom 1,5 mm ($1/16$ palca).

OPOMBA: globina izvrtanih lukenj ne sme preseči polovice dolžine vijakov.

- 4 Privijte vrtljivi podstavek z vijaki ③.



- 5 Vrtljivo pritrdilno konzolo ④ postavite na vrtljivi podstavek in jo privijte s kratkim gumbom ⑤.

Namestitev nosilca na pritrdilno konzolo

- 1 Poravnajte režo ① na hrbtni strani priklopne postaje z dolgim gumbom ② priklopno postajo namestite na palico.

OPOMBA: če želite nastaviti širino med ročkama pritrdilne konzole, obrnite dolgi gumb.



- 2 Nastavite naklon priklopne postaje in privijte dolgi gumb, da varno pritrdite priklopno postajo ③.



- 3 Obrnite vrtljivo nosilno konzolo ④ v želeni kot pogleda in privijte gumb. Konzola med obračanjem preskakuje.

Priklop napajanja na nosilec

- 1 Mesto namestitve izberite na podlagi razpoložljivih virov napajanja, varnega poteka kablov in neoviranega pogleda.
- 2 Priklopite kable.

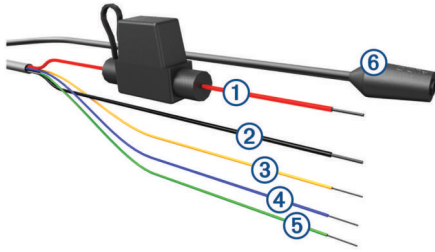

Element	Barva žice	Funkcija žice
①	Rdeča (+)	Napajanje
②	Črna (-)	Ozemljitev
③	Rumena	Zaporedni vhod za podatke
④	Modra	Zaporedni izhod za podatke
⑤	Zelena	Zaporedna ozemljitvena žica
⑥		Priključek za zvok

- 3 Nepriklopljene žice izolirajte in pritrdite.

Namestitev naprave v nosilec

OBVESTILO

Preden napravo postavite v nosilec, se prepričajte, da so kovinski stiki na napravi in nosilcu suhi. Vlaga na stikih lahko poškoduje opremo. Priklopno postajo nosilca ohranite suho z zaščitnim pokrovčkom.

- 1 Zaščitni pokrovček ① postavite v prostor za shranjevanje na nosilcu.



- 2 Napravo s spodnjim delom vstavite v priklopno postajo ②.



- 3 Napravo nagnite nazaj, dokler se ne zaskoči v pravilen položaj.
- 4 Z orodjem za varnostne vijake privijte varnostni vijak ③ na vrhu nosilca ④.



Odstranjevanje naprave z nosilca

- 1 Odvijte varnostni vijak.
- 2 Pritisnite gumb ① na stranskem delu nosilca, da sprostite napravo.



- 3 Dvignite napravo iz nosilca.
- 4 Na priklopno postajo namestite zaščitni pokrovček ②.

Instrucțiuni suport de montare basculant de tip Bail

⚠️ AVERTISMENT

Consultați ghidul *Informații importante privind siguranța și produsul* din cutia dispozitivului GPS pentru a vedea avertismentele pentru produs și alte informații importante.

Garmin recomandă insistent instalarea dispozitivului de către un electrician experimentat, care deține cunoștințe adecvate privind sistemele electrice. Cablarea incorectă a cablului de alimentare poate determina deteriorarea vehiculului sau a bateriei și poate cauza rănirea.

⚠️ ATENȚIE

Când perforați, tăiați sau polizați, purtați întotdeauna ochelari și dopuri de urechi de protecție, precum și o mască împotriva prafului.

ATENȚIONARE

Contactele din metal de pe dispozitivul GPS și suportul trebuie să fie uscate pentru a evita deteriorarea echipamentului. Utilizați întotdeauna capacul împotriva intemperiei pe suport dacă unitatea nu este montată, pentru a păstra contactele din metal uscate și protejate.

Pentru a obține cele mai bune performanțe și pentru a evita deteriorarea bărcii dvs., instalați dispozitivul în conformitate cu aceste instrucțiuni.

Citiți toate instrucțiunile înainte de instalare. Dacă întâmpinați dificultăți în timpul instalării, contactați Garmin Asistență produse.

Instrumente necesare

- Exercițiu
- Șurubelniță Phillips
- Cheie de 9,5 mm ($\frac{3}{8}$ in.) sau braț
- 3 bolțuri sau 3 șuruburi:
 - Bolțuri nr. 8 (4 mm) cu cap bombat crestat, cu piulițe și șaibe și un burghiu de 5 mm ($\frac{9}{32}$ in.)
 - Șuruburi nr. 8 (4 mm) autofiletante cu cap bombat crestat și un burghiu de 1,5 mm ($\frac{1}{16}$ in.)

Indicații de montare

ATENȚIONARE

Baza pivotantă trebuie montată cu bolțuri cu cap bombat crestat sau șuruburi autofiletante. Utilizarea șuruburilor cu cap înecat poate deteriora consola de montare.

Dispozitivul trebuie montat într-o locație care oferă o vizualizare clară a ecranului și este ușor de accesat.

Dispozitivul trebuie montat într-o locație care este suficient de dură pentru a susține suportul și dispozitivul.

Dispozitivul trebuie montat într-o locație care oferă suficient spațiu pentru a conecta cablurile. Trebuie să aveți cel puțin 8 cm (3 in.) spațiu în spatele carcasei.

Montarea ansamblului de console

1 Separați baza pivotantă ① de suport.

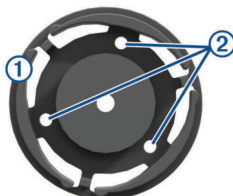

- 2 Utilizând baza pivotantă ca model, marcați locația găurilor de probă ②.
- 3 Selectați o opțiune:
 - Dacă intenționați să fixați baza cu bolțuri, efectuați 3 găuri de 5 mm ($\frac{5}{32}$ in.).
 - Dacă intenționați să fixați baza cu șuruburi autofiletante, efectuați 3 găuri de punctare 1,5 mm ($\frac{1}{16}$ in.).**NOTĂ:** găurile nu trebuie să fie mai adânci decât lungimea unei jumătăți de șurub.
- 4 Fixați baza pivotantă cu bolțuri sau șuruburi ③.



- 5 Amplasați consola pivotantă de montare ④ peste baza pivotantă și fixați-o cu un buton scurt ⑤.

Instalarea suportului pe consola de montare

- 1 Aliniați slotul ① de pe partea din spate a bazei cu un buton de montare lung ② și fixați bara pe bară.

NOTĂ: puteți roti butonul de montare lung pentru a regla lățimea brațelor consolei.



- 2 Reglați unghiul bazei și strângeți butonul de montare lung până când baza ③ este fixată.



- 3 Rotiți consola suportului pivotant ④ într-un unghi de vizualizare optim și strângeți butonul. Se aude un clic când rotiți consola.

Conectarea suportului la sursa de alimentare

- 1 Selectați locația de montare pe baza surselor de alimentare disponibile, în funcție de accesul la sursele de alimentare, direcționarea sigură a cablurilor și o vizualizare neobstrucționată.
- 2 Conectați cablurile.

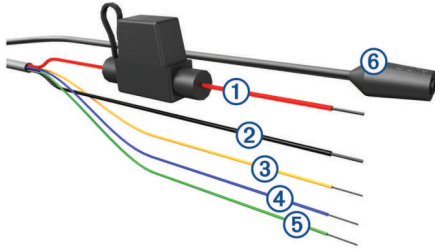

Element	Culoare cablu	Funcție cablu
①	Roșu (+)	Pornire
②	Negru (-)	Masă
③	Galben	Intrare date serie
④	Albastru	Ieșire date serie
⑤	Verde	Cablu serial la sol
⑥		Mufă audio

- 3 Izolați și fixați cablurile neconectate.

Instalarea dispozitivului dvs. în suport

ATENȚIONARE

Înainte de a amplasa dispozitivul în suport, contactele metalice de pe dispozitiv și suportul trebuie să fie uscate. Umezeala de pe contacte provoacă deteriorarea echipamentului. Utilizați capacul de protecție împotriva intemperiei pentru a păstra baza suportului uscată.

- 1 Amplasați capacul de protecție împotriva intemperiei ① în zona de stocare de pe suport.



- 2 Așezați partea de jos a dispozitivului în baza ②.



- 3 Împingeți dispozitivul până se fixează în poziție.

- 4 Utilizați șurubelnița pentru a strânge șurubul de siguranță ③ în partea de sus a suportului ④.

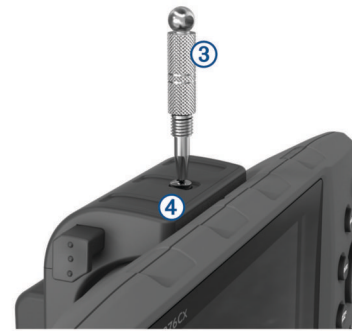

Demontarea dispozitivului din suport

- 1 Slăbiți șurubul de siguranță.
- 2 Apăsați butonul ① de pe partea laterală a suportului pentru a elibera dispozitivul.



- 3 Ridicați dispozitivul din suport.
- 4 Ridicați capacul de protecție împotriva intemperiei ② de pe bază.

تعليمات حول أداة التركيب في القارب

تحذير

GPS راجع دليل معلومات هامة حول السلامة والمنتج الموجود في علبة منتج جهاز للاطلاع على تحذيرات المنتج وغيرها من المعلومات الهامة.

بشدة بقيام مثبتت ذي خبرة مع المعرفة السليمة للأنظمة الكهربائية بتهيئة Garmin توصي الجهاز. قد يؤدي التوصيل غير الصحيح لكبل الطاقة إلى حدوث ضرر للمركبة أو البطارية كما يمكن أن يتسبب بإصابات جسدية.

تنبيه

ارتد دائمًا النظارات الواقية وغطاء الأذنين وقناع الغبار كلما قمت بالتنقيب أو القطع أو الصقل.

ملاحظة

وأداة التركيب لتجنب تلف GPS يجب الحفاظ على جفاف الوصلات المعدنية على جهاز المعدات. ضع غطاء الحماية على أداة التركيب طيلة الوقت الذي لا تكون فيه الوحدة مركبة، وذلك للحفاظ على جفاف الوصلات المعدنية وحمايتها.

للحصول على الأداء الأفضل وتجنب إلحاق الضرر بقاربك، قم بتركيب الجهاز وفقًا لهذه التعليمات.

اقرأ كل تعليمات التركيب قبل متابعة هذه العملية. إذا واجهت صعوبة في التركيب، فاتصل بـ Garmin. بقسم دعم المنتجات من.

الأدوات المطلوبة

- مثقب
- Phillips مفك براغي من
- (مفتاح ربط أو مقبس بحجم 9,5 ملم 3/8 بوصة)
- مسامير أو 3 براغي 3:
 - مسامير ربط ذات الصمولة المسطحة الرأس رقم 8 (بحجم 4 ملم) مع صواميل (وأقراص وريشة مثقاب بحجم 5 ملم 5/32 بوصة)
 - براغي ذاتية اللولبة مسطحة الرأس (بحجم 4 ملم) وريشة مثقاب بحجم #8 (1,5 ملم 1/16 بوصة)

اعتبارات التركيب

ملاحظة

يجب تركيب القاعدة الدوارة باستخدام مسامير الربط ذات الصمولة المسطحة الرأس أو البراغي الذاتية اللولبة. قد يلحق استخدام البراغي ذات الرؤوس الغاطسة ضررًا بكتيئة التثبيت.

يجب تركيب الجهاز في موقع يوفر رؤية واضحة للشاشة ويسهل الوصول إليه.

يجب تركيب الجهاز في موقع قوي بما يكفي لدعم أداة التركيب والجهاز.

يجب تركيب الجهاز في موقع يفسح المجال لتمرير الكبلات وتوصيلها. يجب ترك مسافة خالية من 8 سم على الأقل (3 بوصات) وراء الهيكل.

تركيب أجزاء الكتيفة

1. افصل القاعدة الدوارة ① عن أداة التركيب 1.

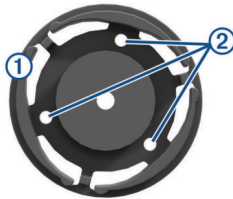

2. ② ميز مواقع الثقوب الدلالية على غرار القاعدة الدوارة 2.

3. اختر خيارًا:

- في حال كنت تريد تثبيت القاعدة بشكل محكم بواسطة مسامير الربط، أحدث ثلاثة (ثقوب بحجم 5 ملم 5/32 بوصة).
- في حال كنت تريد تثبيت القاعدة بشكل محكم بواسطة براغ ذاتية اللولبة، أحدث (ثلاثة ثقوب بحجم 1,5 ملم 1/16 بوصة).

ملاحظة: لا تُحدث ثقوبًا بعمق يتخطى نصف طول البرغي.

3. ③ قم بتثبيت القاعدة الدوارة بشكل محكم بواسطة المسامير والبراغي 4.



5. ضع كتيفة التركيب الدوارة ④ على القاعدة الدوارة وثبتها بشكل محكم بواسطة المقبض 5 القصير ⑤.

تثبيت أداة التركيب على كتيفة التركيب

1. قم بمحاذاة الفتحة ① الموجودة على الجهة الخلفية من الحامل مع مقبض التركيب 1 الطويل ②، ثم مرر الحامل حتى يستقر في مكانه على القضيبة.

ملاحظة: يمكنك تدوير مقبض التركيب الطويل لضبط عرض ذراعي الكتيفة.



2. اضبط زاوية الحامل وشد مقبض التركيب الطويل حتى يثبت الحامل ③ بشكل محكم 2.



3. قم بتدوير كتيفة التركيب الدوارة ④ إلى زاوية العرض المثالية وشد المقبض بإحكام 3. تثبيت الكتيفة بشكل محكم عند تدويرها.

توصيل الطاقة بأداة التركيب

1. اختر موقعًا للتركيب بالاستناد إلى مصادر الطاقة المتوفرة وسلامة مسار الكبلات والموضع الكاشف غير المغلق.

2. توصيل الكبلات.

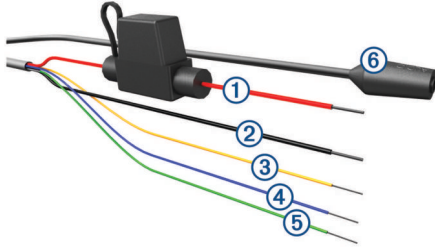

الخصر	لون السلك	وظيفة السلك
①	أحمر (+)	الطاقة
②	أسود (-)	المؤرض
③	أصفر	إدخال البيانات التسلسلية
④	أزرق	إخراج البيانات التسلسلية
⑤	أخضر	سلك التأسيس التسلسلي
⑥		مقيس الصوت

3. قم بعزل الأسلاك غير الموصولة وثبتها بشكل آمن.

تثبيت الجهاز في أداة التركيب

ملاحظة

قبل وضع الجهاز في أداة التركيب، تأكد من جفاف الوصلات المعدنية الموجودة على الجهاز وأداة التركيب، إذ تتسبب الرطوبة الموجودة على الوصلات بتلف المعدات. استخدم غطاء الحماية للحفاظ على جفاف حامل أداة التركيب.

1. ضع غطاء الحماية ① في مساحة التخزين على أداة التركيب.



2. ضع الجهة السفلى من جهازك في الحامل ②.



3. قم بإمالة الجهاز إلى الخلف حتى يستقر في مكانه.

4. شد برغي الأمان باستخدام أداة تثبيت برغي الأمان ③ على الجهة العليا من أداة التركيب ④.



فصل الجهاز عن أداة التركيب

1. قم بحلّ برغي الأمان.

2. اضغط على الزر ① الموجود على الجهة الجانبية من أداة التركيب لتحرير الجهاز.



3. ارفع الجهاز عن أداة التركيب.

4. ضع غطاء الحماية ② على الحامل.

