

GARMIN®

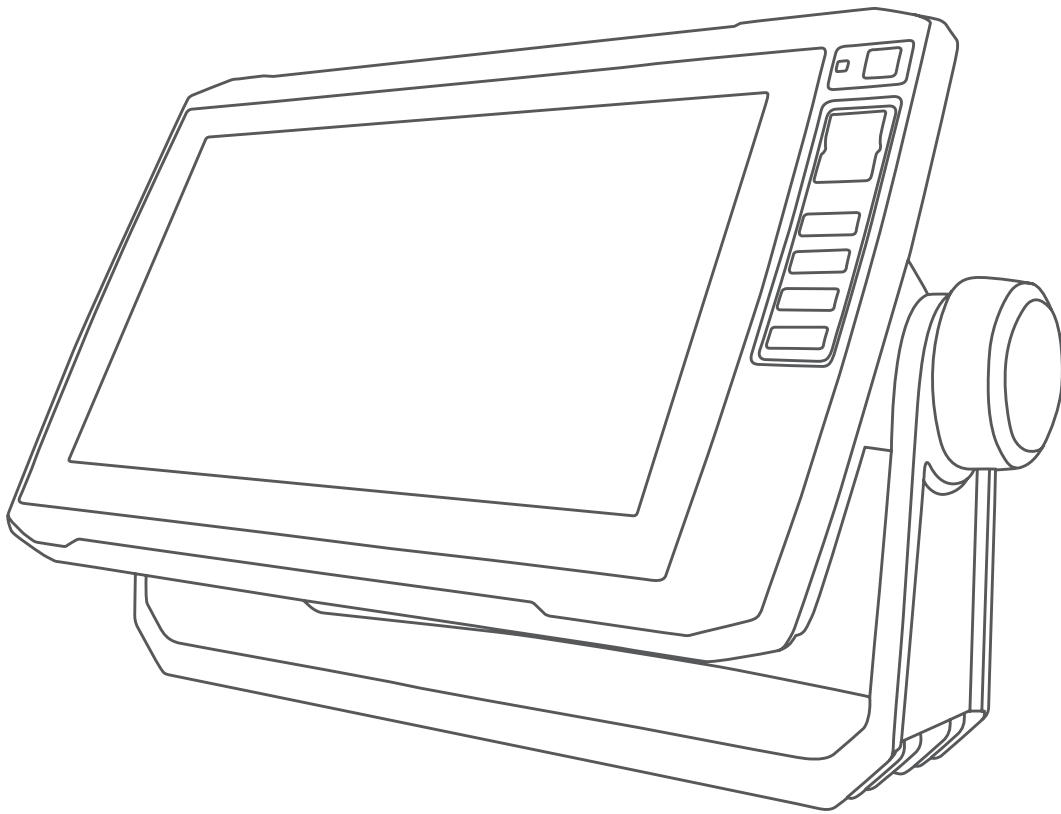

ECHOMAP™ UHD

Användarhandbok

© 2019 Garmin Ltd. eller dess dotterbolag

Med ensamrätt. I enlighet med upphovsrättslagarna får den här handboken inte kopieras, helt eller delvis, utan ett skriftligt godkännande från Garmin. Garmin förbehåller sig rätten att ändra eller förbättra sina produkter och att förändra innehållet i den här handboken utan skyldighet att meddela någon person eller organisation om sådana ändringar eller förbättringar. Gå till www.garmin.com om du vill ha aktuella uppdateringar och tilläggsinformation gällande användningen av den här produkten.

Garmin®, Garmin logotypen, BlueChart® och Fusion® är varumärken som tillhör Garmin Ltd. eller dess dotterbolag och är registrerade i USA och i andra länder. ActiveCaptain®, ECHOMAP™, Fusion-Link™, Garmin ClearVü™, Garmin Connect™, Garmin Express™, Garmin Quickdraw™, GXM™, HomePort™, LiveScope™, OneChart™ och Panoptix™ är varumärken som tillhör Garmin Ltd. eller dess dotterbolag. De här varumärkena får inte användas utan skriftligt tillstånd av Garmin.

Märket BLUETOOTH® och logotyperna ägs av Bluetooth SIG, Inc., och all användning av sådana märken från Garmin är licensierad. NMEA®, NMEA 2000® och NMEA 2000 logotypen är registrerade varumärken som tillhör National Marine Electronics Association. microSD® och microSD logotypen är varumärken som tillhör SD-3C, LLC. SiriusXM® är ett registrerat varumärke som tillhör SiriusXM Radio Inc. Wi-Fi® är ett registrerat märke som tillhör Wi-Fi Alliance Corporation. Windows® är ett registrerat varumärke som tillhör Microsoft Corporation i USA och andra länder. Alla övriga varumärken och upphovsrätter tillhör respektive ägare.

Innehållsförteckning

Introduktion	1
ECHOMAP UHD 60 sedd framifrån.....	1
Enhetsknappar.....	1
Vy över ECHOMAP UHD 60-kontakter.....	1
ECHOMAP UHD 70/90 sedd framifrån.....	1
Enhetsknappar.....	1
Tilldela ett kortkommando.....	1
Vy över ECHOMAP UHD 70/90-kontakter.....	1
Tips och genvägar.....	2
Hämta handböckerna från webbplatsen.....	2
Garmin Supportcenter.....	2
Sätta i minneskort.....	2
Söka efter GPS-satellitssignaler.....	2
Välja GPS-källa.....	2
Anpassa plottern	2
Anpassa hemskärmen.....	2
Anpassa sidor.....	2
Skapa en ny kombinationssida med ECHOMAP UHD 70/90.....	2
Skapa en ny kombinationssida med ECHOMAP UHD 60.....	3
Anpassa dataöverlagringar.....	3
Ställa in båttyp.....	3
Justera belysningen.....	3
Justera färgläget.....	3
Byta bakgrundsbild.....	3
ActiveCaptain App	3
ActiveCaptain roller.....	3
Komma igång med ActiveCaptain appen.....	4
Aktivera smartaviseringar.....	4
Uppdatera programvara med ActiveCaptain appen.....	4
Uppdatera sjökort med ActiveCaptain.....	4
Sjökort och 3D-sjökortsvyer	5
Navigationssjökort och fiskekort.....	5
Zooma in och ut på sjökortet.....	5
Panorera i sjökortet med knapparna.....	5
Välja ett objekt på kartan med enhetsknapparna.....	5
Sjökortssymboler.....	5
Mäta ett avstånd på sjökortet.....	5
Skapa en waypoint på sjökortet.....	5
Navigera till en punkt på sjökortet.....	5
Visa positions- och objektinformation på ett sjökort.....	6
Visa information om sjömärken.....	6
Riktninglinje och fiskeplatsmarkeringar.....	6
Premiumsjökort.....	6
Visa tidvattensstationsinformation.....	6
Visa satellitbilder på navigationssjökortet.....	7
Visa flygfoton av landmärken.....	7
AIS (Automatic Identification System).....	7
AIS-spårningssymboler.....	7
Kurs och projekterad kurs för aktiverade AIS-objekt.....	8
Aktivera ett objekt för en AIS-farkost.....	8
Visa en lista med AIS-hot.....	8
Ställa in kollisionslarm för säker zon.....	8
AIS Navigeringshjälpmedel.....	8
AIS-nödanrop.....	8
Stänga av AIS-mottagning.....	9
Sjökorts meny.....	9
Sjökortslager.....	9
Inställningar för Fish Eye 3D.....	10
Kartor som stöds.....	10
Garmin Quickdraw Contours – kartor	11
Kartera ett vattendrag på kartan med hjälp av konturfunktionen Garmin Quickdraw.....	11

Lägga till en etikett på en Garmin Quickdraw Contours karta.....	11
Garmin Quickdraw gruppen.....	11
Ansluta till Garmin Quickdraw gruppen med ActiveCaptain.....	11
Ansluta till Garmin Quickdraw gruppen med Garmin Connect.....	11
Garmin Quickdraw Contours – inställningar.....	12
Navigera med en plotter	12
Grundläggande frågor om navigering.....	13
Destinationer.....	13
Söka efter en destination via dess namn.....	13
Välja en destination med navigationssjökortet.....	13
Söka efter en marin servicedestination.....	13
Ange och följa en direkt kurs med hjälp av Gå till.....	13
Avbryta navigering.....	13
Waypoints.....	13
Markera din aktuella position som en waypoint.....	13
Skapa en waypoint vid en annan position.....	13
Markera en MÖB-plats.....	13
Beräkna en waypoint.....	13
Visa en lista med alla waypoints.....	14
Redigera en sparad waypoint.....	14
Flytta en sparad waypoint.....	14
Bläddra efter och navigera till en sparad waypoint.....	14
Ta bort en waypoint eller en MÖB-plats.....	14
Ta bort alla waypoints.....	14
Rutter.....	14
Skapa och navigera längs en rutt från din aktuella position.....	14
Skapa och spara en rutt.....	14
Visa en lista med rutter och automatiska vägledningsrutter.....	14
Redigera en sparad rutt.....	15
Bläddra efter och navigera längs en sparad rutt.....	15
Bläddra efter och navigera parallellt till en sparad rutt.....	15
Ta bort en sparad rutt.....	15
Ta bort alla sparade rutter.....	15
Automatisk vägledning.....	15
Ange och följa en Autom. vägledn.....	15
Skapa och spara en Autom. vägledn.....	15
Justera en automatisk vägledningsrutt.....	16
Avbryta en pågående beräkning av Autom. vägledn.....	16
Ställa in Tidsangiven ankomst.....	16
Konfiguration av automatiska vägledningsrutter.....	16
Spår.....	17
Visa spår.....	17
Ställa in färg för det aktiva spåret.....	17
Spara det aktiva spåret.....	17
Visa en lista med sparade spår.....	17
Redigera ett sparat spår.....	17
Spara ett spår som en rutt.....	17
Bläddra efter och navigera till ett registrerat spår.....	17
Ta bort ett sparat spår.....	17
Ta bort alla sparade spår.....	17
Följa det aktiva spåret.....	17
Rensa det aktiva spåret.....	17
Hantera spårminnet under inspelning.....	17
Konfigurera inspelningsintervall för spårloggen.....	17
Gränser.....	17
Skapa en gräns.....	17
Omvandla en rutt till en gräns.....	18
Omvandla ett spår till en gräns.....	18
Ändra en gräns.....	18
Ställa in gränslarm.....	18
Ta bort en gräns.....	18
Raderar alla sparade waypoints, spår, rutter och gränser.....	18

Seglingsfunktioner	18	Autopilot	29
Ställa in båttyp	18	Konfiguration av autopilot	29
Seglingstävling	18	Autopilotskärmen	29
Vägledning för startlinje	18	Ställa in ökning av stegstyrningsstorlek	30
Använda tävlingstiduret	18	Ställa in energisparläget	30
Ställa in avståndet mellan bogen och GPS-antennen	18	Välja standardkurskälla	30
Inställningar för layline-linjer	19	Aktivera autopiloten	30
Ställa in kölkompensation	19	Styrmönster	30
Använda autopiloten på segelbåt	19	Följa U-svängsmönstret	30
Fast vindvinkel	19	Ställa in och följ cirkelmönstret	30
Kryssa och gippa	20	Ställa in och följ sicksackmönstret	30
Ekolod med fishfinder	20	Följ Williamson-girmönstret	30
Avbryta sändningen av ekolodssignaler	20	Reactor™ autopilotfjärrkontroll	30
Ändra ekolodsbild	20	Para ihop en Reactor autopilotfjärrkontroll med en plotter ..	30
Traditionellt ekolodssida	20	Ändra funktion på Reactor autopilotfjärrkontrollens	
Delad frekvensbild som ekolodssida	20	åtgärdsknappar	30
Delad zoombild av ekolodsvisningen	20	Force® Trollingmotorkontroll	31
Garmin ClearVü ekolodssida	20	Ansluta till en trollingmotor	31
Garmin SideVü™ ekolodssida	21	Lägga till trollingmotorkontroller till skärmar	31
SideVü skanningsteknik	21	Kontrollfältet Trollingmotor	31
Panoptix ekolodssidor	21	Inställningar för trollingmotor	31
LiveVü nedåt ekolodssida	21	Tilldela ett kortkommando till genvägsknapparna för	
LiveVü framåt ekolodssida	21	trollingmotorns fjärrkontroll	32
RealVü 3D framåt ekolodssida	22	Kalibrera trollingmotorns kompas	32
RealVü 3D nedåt ekolodssida	22	Ställa in bogkompensation	32
RealVü 3D historik ekolodssida	22	DSC (Digital Selective Calling)	32
FrontVü ekolodssida	22	Plotter och NMEA 0183 VHF-radiofunktioner	32
Panoptix LiveScope ekolodssida	22	Aktivera DSC	32
Vy för realtidsbild	22	DSC-lista	32
Sida med genvägar för realtidsbild	23	Visa DSC-listan	32
Välja givartyp	23	Lägga till en DSC-kontakt	32
Kalibrera kompassen	23	Inkommande nödanrop	32
Välja en ekolodskälla	23	Navigera till ett fartyg i nöd	32
Byta namn på en ekolodskälla	23	Positionsspårning	32
Skapa en waypoint på ekolodsskärmen	23	Visa en positionsrapport	32
Pausa ekolodsvisningen	23	Navigera till en spårad farkost	32
Mäta avstånd på ekolodsskärmen	23	Skapa en waypoint vid positionen för en spårad farkost ..	33
Visa ekolodshistorik	24	Redigera information i en positionsrapport	33
Ekolodsdelning	24	Ta bort ett positionsrapportanrop	33
Justera detaljnivån	24	Visa farkostspår på navigationssjökortet	33
Justera färgintensiteten	24	Individuella rutinanrop	33
Ekolodsinspelningar	24	Välja en DSC-kanal	33
Spela in ekolodsvisningen	24	Göra ett individuellt rutinanrop	33
Avbryta ekolodsinspelningen	24	Göra ett individuellt rutinanrop till ett AIS-objekt	33
Ta bort en ekolodsinspelning	24	Mätare och diagram	33
Traditionell, Garmin ClearVü och SideVü ekolodsinställning ..	24	Visa kompassen	33
Ställa in zoomnivån för ekolodsskärmen	25	Visa trippmätare	33
Ställa in bildhastigheten	25	Återställa trippmätare	33
Justera djup- eller breddskalans mätområde	25	Visa Motor- och bränslemätare	33
Inställningar för ekolodets utseende	25	Välja antal motorer som visas som mätare	33
Ekolodslarm	25	Anpassa vilka motorer som visas som mätare	34
Avancerade ekolodsinställningar	26	Aktivera statuslarm för motormätare	34
Inställningar för givarinstallation	26	Aktivera vissa mätarstatuslarm	34
Ekolodsfrekvenser	26	Ställa in bränslelarm	34
Slå på realtidsvyn	26	Ställa in båtens bränslekapacitet	34
Panoptix ekolodsinställningar	27	Synkronisera bränsledata med faktisk bränslemängd för	
Justera RealVü betraktningvinkeln och		båten	34
zoomningsgraden	27	Visa vindmätare	34
Justera RealVü svephastigheten	27	Konfigurera seglingsvindmätaren	34
Ekolodsmeny för LiveVü framåt och FrontVü	27	Konfigurera hastighetskällan	34
LiveVü och FrontVü inställningar för utseende	27	Konfigurera riktningsskällan för vindmätaren	34
RealVü inställningar för utseende	27	Anpassa den högupplösta vindmätaren	34
Ekolodsmenyn LiveScope och Perspektiv	28	Anpassa gränsvärden för motor- och bränslemätare	34
Ekolodsinställningar LiveScope och Perspektiv	28	Digital switching	35
Inställningar för utseende på LiveScope och Perspektiv ..	28	Lägga till och redigera en sida för digital switching	35
Inställningar för Panoptix givarinstallation	28		

Information om tidvatten, strömmar och astronomi	35	Navigeringsinställningar	41
Tidvattensstationsinformation	35	Övriga farkostinställningar	41
Strömstationsinformation	35	Återställa till ursprungliga fabriksinställningar för plottern	41
Astronomiinformation	35	Dela och hantera användardata	42
Visa information om tidvattenstation, aktuell station eller astronomiinformation för ett annat datum	35	Ansluter till en Garmin enhet om du vill dela användardata	42
Visa information för en annan tidvatten- eller strömstation	35	Kopplingsschema för delning av användardata	42
Mediespelare	35	Välja en filtyp för waypoints och rutter från tredje part	42
Starta mediespelaren	35	Kopiera användardata från ett minneskort	42
Mediaspelarikoner	35	Kopiera användardata till ett minneskort	42
Välja mediekälla	35	Kopiera waypoints, rutter och spår från HomePort™ till en plotter	42
Spela musik	36	Säkerhetskopiera data till en dator	43
Söka efter musik	36	Återställa säkerhetskopierade data till en plotter	43
Ställa in upprepning av en låt	36	Spara systeminformation till ett minneskort	43
Ställa in upprepning av alla låtar	36	Rensa sparade data	43
Ställa in att låtar ska blandas	36	Bilagor	43
Ställa in volymen	36	ActiveCaptain och Garmin Express	43
Aktivera och avaktivera zoner	36	Garmin Express App	43
Stänga av ljudet för media	36	Installera Garmin Express appen på en dator	43
VHF-radio	36	Registrera enheten med hjälp av appen Garmin Express ...	43
Söka VHF-kanaler	36	Uppdatera sjökorten med hjälp av appen Garmin Express	44
Justera VHF-dämpning	36	Programvaruuppdateringar	44
Radio	36	Rengöra skärmen	45
Ställa in mottagarregion	36	Skärmbilder	45
Byta radiokanal	36	Ta skärmbilder	45
Ändra kanalväljarläge	36	Kopiera skärmbilder till en dator	45
Förinställningar	36	Felsökning	45
DAB-uppspelning	36	Enheten tar inte emot GPS-signaler	45
Ställa in DAB-mottagarregion	36	Enheten slås inte på eller stängs av hela tiden	45
Söka efter DAB-stationer	36	Mitt ekolod fungerar inte	45
Ändra DAB-stationer	37	Enheten skapar inte waypoints på rätt plats	45
DAB-förinställningar	37	Min enhet visar inte rätt tid	45
SiriusXM Satellite Radio	37	Specifikationer	46
Hitta ett SiriusXM radio-id	37	Alla modeller	46
Aktivera ett SiriusXM abonnemang	37	6-tumsmodeller	46
Anpassa kanalguiden	37	7-tumsmodeller	46
Spara en SiriusXM kanal i snabbvalslistan	37	9-tumsmodeller	46
Låsa upp föräldrakontroll för SiriusXM	37	Specifikationer för ekolodsmodeller	46
Ställa in enhetsnamn	38	NMEA 0183 information	46
Uppdatera programvaran Media Player	38	NMEA 2000 PGN-information	47
Enhetskonfiguration	38	Index	48
Starta plottern automatiskt	38		
Systeminställningar	38		
Skärminställningar	38		
GPS-inställningar	38		
Visa händelseloggen	38		
Visa systemprograminformation	38		
Se information om regler och efterlevnad för E-label	38		
Inställningar i Min farkost	39		
Ställa in kölkompensation	39		
Ställa in vattentemperaturkompensationen	39		
Kalibrera en vattenhastighetsenhet	39		
Ställa in båtens bränslekapacitet	40		
Synkronisera bränsledata med faktisk bränslemängd för båten	40		
Kommunikationsinställningar	40		
NMEA 0183	40		
NMEA 2000 inställningar	40		
Wi-Fi nätverk	40		
Ställa in larm	41		
Navigationslarm	41		
Systemlarm	41		
Ställa in bränslelarm	41		
Enhetsinställningar	41		

Introduktion

⚠ VARNING

Guiden *Viktig säkerhets- och produktinformation*, som medföljer i produktförpackningen, innehåller viktig information och produktvarningar.

ECHOMAP UHD 60 sedd framifrån



①	Strömknapp
②	Automatisk sensor för belysning
③	Knappar
④	microSD® minneskortplats

OBS!

Varje gång du placerar enheten i hållaren ska du se till att den sitter stadigt i hållaren, att kablarna är helt isatta i enheten och hållaren samt att låsfästet är ordentligt stängt. Du hör ett klickande ljud när låsbygeln monterats korrekt. Om kablarna inte sitter fast ordentligt och enheten inte är ordentligt fäst kan den förlora ström eller sluta fungera. Enheten kan också falla ur fästet och skadas om den inte är ordentligt fastsatt.

Enhetsknappar

⏻	Sätta på och stänga av enheten när du håller i den. Öppnar en snabbmeny till bakgrundsbelysning, färgläge och ekolodssändning när den trycks ner och släpps snabbt. Bläddrar igenom ljusstyrkenivåerna när den trycks ner upprepade gånger.
—	Zooma ut från ett sjökort eller en vy.
+	Zooma in i ett sjökort eller en vy.
⏪ ⏩	Bläddra, framhäva alternativ och flytta pekaren.
SELECT	Bekräfta meddelanden och välja alternativ.
BACK	Återgå till föregående skärm.
MARK	Markera aktuell plats som en waypoint.
HOME	Återgå till hemskärmen. Tar en skärmbild när du håller ner den.
MENU	Öppna en meny med alternativ för sidan, i tillämpliga fall. Stänga en meny, i tillämpliga fall. Tar en skärmbild när du håller ner den.

Vy över ECHOMAP UHD 60-kontakter



POWER	Ström och datadelning ¹
N2K	NMEA 2000® nätverk
XDCR	4-poliga givare

OBS!

För att förhindra att metallkontaktarna korroderar ska du täcka över anslutningar som inte används med väderskydd.

ECHOMAP UHD 70/90 sedd framifrån



①	Strömknapp
②	Automatisk sensor för belysning
③	Pekskärm
④	Genvägsknappar
⑤	microSD minneskortplats

Enhetsknappar

⏻	Sätta på och stänga av enheten när du håller i den. Öppnar en snabbmeny till bakgrundsbelysning, färgläge och ekolodssändning när den trycks ner och släpps snabbt. Bläddrar igenom ljusstyrkenivåerna när den trycks ner upprepade gånger.
1 2 3 4	Tilldelar den aktiva skärmen ett kortkommando när den hålls intryckt. Öppnar den tilldelade skärmen när den trycks ned.

Tilldela ett kortkommando

Du kan snabbt öppna de vanligaste skärmarna genom att tilldela ett kortkommando. Du kan skapa ett kortkommando till skärmar, t.ex. ekolodsskärmar och sjökort.

- Öppna en skärm.
- Håll ett kortkommando intryckt och välj **OK**.

TIPS: Kortkommandot sparas också under kategorin Ofta använda med kortkommandots nummer.

Vy över ECHOMAP UHD 70/90-kontakter



POWER	Ström och NMEA 0183 enheter
NMEA 2000	NMEA 2000 nätverk







¹ Om du inte ansluter NMEA® 0183-enheter eller en annan plotter för att dela data ska du bortse från den blå och bruna kabeln.

SONAR	12-poliga givare
PANOPTIX	Panoptix™ LiveScope™ ekolod eller Garmin® marina nätverk för delning av ekolod, LiveScope ekolod, sjökort och användardata

OBS!

För att förhindra att metallkontaktorna korroderar ska du täcka över anslutningar som inte används med väderskydd.

Tips och genvägar

- Tryck på  om du vill slå på plottern.
- Du kan trycka på  flera gånger från vilken skärm som helst för att bläddra igenom ljusstyrkenivåerna. Detta kan vara användbart när ljusstyrkan är så lågt att du inte kan se skärmen.
- Håll en numrerad knapp intryckt för att skapa en genväg till en skärm.
- Välj **HOME** från alla skärmar om du vill återgå till Hemskrmen.
- Välj **MENU** för att öppna fler inställningar för den skärmen.
- Välj **MENU** för att stänga menyn när du är klar.
- Tryck på  för att öppna fler alternativ, till exempel om du vill reglera bakgrundsbelysningen och låsa pekskrmen.
- Tryck på  och välj **Ström > Stäng av enh.**, eller håll ned  tills indikatorn **Stäng av enh.** fylls för att stänga av plottern, om tillgängligt.
- Tryck på  och välj **Ström > Viloläge** för att ställa in plottern i standbyläge, om tillgängligt.

Hämta handböckerna från webbplatsen

Du kan hämta den senaste användarhandboken och översatta handböcker från webbplatsen Garmin.

- 1 Gå till garmin.com/manuals/ECHOMAPUHD.
- 2 Hämta användarhandboken.

Garmin Supportcenter

Hjälp och information finns på support.garmin.com, till exempel produkt-handböcker, vanliga frågor, videor, programuppdateringar och kundsupport.

Sätta i minneskort

Du kan använda extra minneskort med plottern. Med hjälp av minneskort med karta kan du visa högupplösta satellitbilder och flygfoton av hamnar, marinor och andra intressanta platser. Du kan använda tomma minneskort om du vill spela in Garmin Quickdraw™ Contours kartor, spela in ekolod (med en kompatibel givare), överföra data som waypoints och rutter till en annan kompatibel plotter eller en dator och använd ActiveCaptain® appen.

Den här enheten har stöd för microSD minneskort på upp till 32 GB, FAT32-formaterade med hastighetsklass 4 eller högre. Vi rekommenderar att du använder ett minneskort på 8 GB eller mer med hastighetsklass 10.

- 1 Öppna fliken eller luckan  på framsidan av plottern.



- 2 Sätt i minneskortet .
- 3 Tryck in kortet tills du hör ett klick.

- 4 Rengör och torka packningen och luckan.

OBS!

Kontrollera att minneskortet, packningen och luckan är helt torra innan du stänger luckan för att förhindra korrosion.

- 5 Stäng luckan.

Söka efter GPS-satellitsignaler

Det kan vara så att enheten behöver fri sikt mot himlen för att hämta satellitsignaler. Tid och datum ställs in automatiskt utifrån GPS-positionen.

- 1 Sätt på enheten.
- 2 Vänta medan enheten söker satelliter.
Det kan ta 30–60 sekunder att söka efter satellitsignaler.

När enheten hittar satellitsignaler visas  överst på hemskrmen.

Om enheten förlorar satellitsignaler försvinner  och ett blinkande frågetecken visas ovanför  på sjökortet.

Mer information om GPS finns på garmin.com/aboutGPS. Om du behöver hjälp med att hämta satellitsignaler, se (*Enheten tar inte emot GPS-signaler*, sidan 45).

Välja GPS-källa

Du kan välja önskad källa för GPS-data om det finns mer än en GPS-källa.

- 1 Välj **Inställningar > System > GPS > Källa**.
- 2 Välj källa för GPS-data.

Anpassa plottern

Anpassa hemskrmen

Du kan lägga till och ändra ordning på objekt på hemskrmen.

- 1 På Hemskrmen väljer du **Anpassa Hem**.
- 2 Välj ett alternativ:
 - Om du vill ändra ordning på ett objekt väljer du **Ändra ordning**, markerar objektet som ska flyttas och väljer en ny plats.
 - Om du vill lägga till ett objekt på hemskrmen väljer du **Lägg till** och markerar det nya objektet.
 - Om du vill ta bort ett objekt som du lagt till på hemskrmen väljer du **Ta bort** och markerar objektet.
 - För att ändra bakgrundsbild på hemskrmen väljer du **Bakgrund** och sedan en bild.

Anpassa sidor

Skapa en ny kombinationssida med ECHOMAP UHD 70/90

Du kan skapa en anpassad kombinationssida som passar dina behov.

- 1 Välj **Kombinationer > Anpassa > Lägg till**.
- 2 Välj en layout.

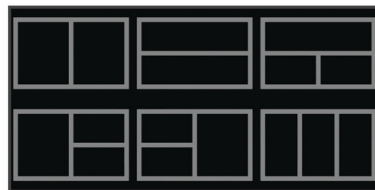

- 3 Välj ett område.
- 4 Välj en funktion för området.
- 5 Upprepa dessa steg för varje område på sidan.

- 6 Dra pilarna för att ändra storlek på områden.
- 7 Håll ett område för att ordna om det.
- 8 Håll ett datafält för att välja nya data.
- 9 Välj **Klar** när du är klar med anpassningen av sidan.
- 10 Ange ett namn på sidan och välj **Klar**.

Skapa en ny kombinationssida med ECHOMAP UHD 60

Du kan skapa en anpassad kombinationssida som passar dina behov.

- 1 Välj **Kombinationer > Anpassa > Lägg till**.
- 2 Välj en layout.



- 3 Välj ett område.
- 4 Välj en funktion för området.
- 5 Upprepa dessa steg för varje område på sidan.
- 6 Välj **Data** och anpassa de data som visas.
- 7 Välj **Nästa** när du är klar med anpassningen av sidan.
- 8 Ange ett namn på sidan och välj **Klar**.
- 9 Använd pilknapparna för att ändra storlek på fönstren.
- 10 Välj **BACK** om du vill avsluta.

Anpassa dataöverlagringar

Du kan anpassa data i de dataöverlagringar som visas på en skärmbild.



- 1 Välj ett alternativ utifrån den typ av skärm du visar:
 - Från en helskrmsvy väljer du **MENU > Redigera överlagringar**.
 - Från en kombinationsskärm väljer du **MENU > Konfigurera kombination > Redigera överlagringar**.

TIPS: Håll ned överlagringsrutan för att snabbt ändra data som visas i en överlagringsruta.
- 2 Välj ett objekt för att anpassa data och datafältet:
 - Ändra data som visas i en överlagringsruta genom att välja överlagringsrutan, markera de nya data som ska visas och välj **BACK**.
 - För att välja plats och layout för dataöverlagringsfältet väljer du **Ändra layout** och därefter ett alternativ.
 - För att anpassa den information som visas när du navigerar väljer du **Navigations** och därefter ett alternativ.
 - Aktivera andra datafält, som mediekontrollerna, genom att välja **Övre stapel** eller **Nedre fält** och välja nödvändiga alternativ.

- 3 Välj **Klar**.

Ställa in båttyp

Du kan välja båttyp för att konfigurera plotterinställningarna och använda funktioner som är anpassade efter din båttyp.

- 1 Välj **Inställningar > Min farkost > Typ av farkost**.
- 2 Välj ett alternativ.

Justera belysningen

- 1 Välj **Inställningar > System > Skärm > Bakgrunds belysning**.
- 2 Justera belysningen.

TIPS: Du kan trycka på ☰ flera gånger från vilken skärm som helst för att bläddra igenom ljusstyrkenivåerna. Detta kan vara användbart när ljusstyrkan är så lågt att du inte kan se skärmen.

Justera färgläget

- 1 Välj **Inställningar > System > Skärm > Färgläge**.

TIPS: Välj ☰ > **Skärm > Färgläge** från valfri skärm för att öppna färginställningarna.

- 2 Välj ett alternativ.

Byta bakgrundsbild

- 1 På hemskrmen väljer du **MENU > Bakgrund**.

TIPS: Du kan även ändra den här inställningen från **Inställningar > System > Skärm > Bakgrund**.

- 2 Välj en bild.

ActiveCaptain App

⚠ OBSERVERA

Den här funktionen gör det möjligt för användare att skicka information. Garmin gör inga utfästelser rörande riktighet, fullständighet eller aktualitet för den information som skickas av användare. All användning av eller tilltro till informationen som skickas av användare sker på egen risk.

Med ActiveCaptain appen kan du ansluta till din ECHOMAP UHD enhet, sjökort, kartor och gruppen för en ansluten båtupplevelse.

På din mobila enhet med ActiveCaptain appen kan du hämta, köpa och uppdatera kartor och sjökort. Du kan använda appen för att snabbt och enkelt överföra användardata som waypoints och rutter, ansluta till Garmin Quickdraw Contours gruppen, uppdatera enhetens programvara samt planera din resa.

Du kan ansluta till ActiveCaptain gruppen för uppdaterad feedback om marinor och andra intressanta platser. Appen kan skicka push-smartaviseringar, som samtal och sms, till plottrens display när enheterna parats ihop.

ActiveCaptain roller

Din interaktionsnivå med ECHOMAP UHD enheten via ActiveCaptain appen beror på din roll.

Funktion	Ägare	Gäst
Registrera enhet, inbyggda kartor och tilläggskartkort till konto	Ja	Nej
Uppdatera programvara	Ja	Ja
Automatiskt överföra Garmin Quickdraw konturer som du har hämtat eller skapat	Ja	Nej
Push smartaviseringar	Ja	Ja

Funktion	Ägare	Gäst
Börja navigera till en specifik waypoint eller navigera längs en specifik rutt	Ja	Ja
Synkronisera manuellt waypoints och rutter med ECHOMAP UHD enheten	Ja	Ja

Komma igång med ActiveCaptain appen

Du kan ansluta en mobil enhet till ECHOMAP UHD enheten med ActiveCaptain appen. Appen ger dig ett snabbt och enkelt sätt att interagera med ECHOMAP UHD enheten och slutföra uppgifter såsom att dela data, registrera och uppdatera enhetens programvara och ta emot aviseringar på den mobila enheten.

- 1 För in ett minneskort i ECHOMAP UHD enhetens kortplatser (*Sätta i minneskort, sidan 2*).

Se till att kortet sätts in varje gång du vill använda ActiveCaptain funktionen.

- 2 Välj **ActiveCaptain > Skapa ActiveCaptain-minneskort**.

OBS!

Du kan uppmanas att formatera minneskortet. Formatering tar bort all information som sparats på kortet. Detta omfattar även eventuella sparade användardata, t.ex. waypoints. Vi rekommenderar att du formaterar kortet, men det är inget krav. Innan du formaterar kortet bör du spara data från minneskortet i enhetens interminne (*Kopiera användardata från ett minneskort, sidan 42*). När du har formaterat kortet för ActiveCaptain appen kan du föra över användardata till kortet igen (*Kopiera användardata till ett minneskort, sidan 42*).

- 3 Från sidan **ActiveCaptain** väljer du **MENU > Wi-Fi-konfiguration > Wi-Fi-nätverk > Wi-Fi > På**.

- 4 Ange namn och lösenord för det här nätverket.

- 5 Installera och öppna ActiveCaptain appen från applikationsbutiken på din mobila enhet.

- 6 Håll den mobila enheten inom 32 m (105 ft) från ECHOMAP UHD enheten.

- 7 Från din mobila enhets inställningar öppnar du sidan för Wi-Fi® anslutningar och ansluter till Garmin enheten genom att ange det namn och lösenord som du angav i enheten.

Aktivera smartaviseringar

⚠ VARNING

Läs inte eller svara på meddelanden medan du manövrerar båten. Underlåtenhet att beakta förhållandena på vattnet kan leda till skador på båten, personskada eller dödsfall.

Innan ECHOMAP UHD enheten kan ta emot aviseringar måste du ansluta den till din mobila enhet och till ActiveCaptain appen.

- 1 På ECHOMAP UHD enheten väljer du **ActiveCaptain > Smartaviseringar > Aktivera aviseringar**.

- 2 Slå på Bluetooth® teknik i den mobila enhetens inställningar.

- 3 Placera enheterna på ett avstånd av 10 m (33 fot) från varandra.

- 4 Från ActiveCaptain appen på den mobila enheten väljer du **Smartaviseringar > Para ihop med plottern**.

- 5 Följ instruktionerna på skärmen för att para ihop appen med ECHOMAP UHD enheten.

- 6 När du uppmanas till det anger du nyckeln på din mobila enhet.

- 7 Vid behov justerar du vilka aviseringar du vill ta emot i inställningarna på din mobila enhet.

Uppdatera programvara med ActiveCaptain appen

Om enheten har Wi-Fi teknik kan du använda ActiveCaptain appen för att hämta och installera de senaste programvaruuppdateringarna för din enhet.

OBS!

Programvaruuppdateringar kan kräva att appen hämtar stora filer. Vanliga datagränser eller avgifter från internetleverantören gäller. Kontakta din internetleverantör för mer information om gränser eller avgifter.

Installationsprocessen kan ta flera minuter.

- 1 Anslut mobilenheten till ECHOMAP UHD enheten (*Komma igång med ActiveCaptain appen, sidan 4*).

- 2 När en programuppdatering finns tillgänglig och du har tillgång till internet på din mobila enhet väljer du **Programvaruuppdateringar > Hämta**.

ActiveCaptain appen hämtar uppdateringarna till den mobila enheten. När du återansluter appen till ECHOMAP UHD enheten överförs uppdateringen till enheten. När överföringen är slutförd uppmanas du att installera uppdateringen.

- 3 När du uppmanas av ECHOMAP UHD enheten väljer du ett alternativ för att installera uppdateringen.

- Om du vill uppgradera programvaran omedelbart väljer du **OK**.
- Om du vill fördröja uppdateringen väljer du **Avbryt**. När du är redo att installera uppdateringen väljer du **ActiveCaptain > Programvaruuppdat. > Installera nu**.

Uppdatera sjökort med ActiveCaptain

Du kan använda ActiveCaptain appen för att hämta och överföra de senaste sjökortsuppdateringarna för din enhet. För att spara utrymme på din mobila enhet och på ActiveCaptain kortet och för hämtningstiden bör du tänka på att använda ActiveCaptain appen endast för att hämta de sjökortsområden som du behöver.

Om du hämtar ett helt sjökort kan du använda Garmin Express™ appen för att hämta kartdata till ett minneskort (*Uppdatera sjökorten med hjälp av appen Garmin Express, sidan 44*). Garmin Express appen hämtar stora sjökort snabbare än ActiveCaptain appen.

OBS!

Sjökortsuppdateringar kan kräva att appen hämtar stora filer. Vanliga datagränser eller avgifter från internetleverantören gäller. Kontakta din internetleverantör för mer information om gränser eller avgifter.

- 1 Anslut mobilenheten till ECHOMAP UHD enheten (*Komma igång med ActiveCaptain appen, sidan 4*).

- 2 När en sjökortsuppdatering finns tillgänglig och du har tillgång till internet på din mobila enhet väljer du **OneChart > Mina sjökort**.

- 3 Välj den karta som ska uppdateras.

- 4 Välj det område du vill hämta.

- 5 Välj **Hämta**.

ActiveCaptain appen hämtar uppdateringarna till den mobila enheten. När du återansluter appen till ECHOMAP UHD enheten överförs uppdateringen till enheten. När överföringen är klar är de uppdaterade sjökorten tillgängliga att använda.

Sjökort och 3D-sjökortsvyer

Vilka sjökort och 3D-sjökortsvyer som är tillgängliga beror på vilka kartdata och tillbehör som används.

Obs! 3D-sjökortsvyer är tillgängliga med premiumsjökort i vissa områden.

Du kommer åt sjökort och 3D-sjökortsvyer genom att välja Sjökort.

Navigationssjökort: Visar navigationsdata som finns på förladdade kartor och på tilläggskartor, om sådana finns. Data inkluderar bojar, fyrar, kablar, djup, marinor och tidvattenstationer i en översiktsvy.

Fiskekort: Ger en detaljerad vy av bottenkonturerna och djupen på sjökortet. Det här sjökortet tar bort navigationsdata från sjökortet, tillhandahåller detaljerade batymetriska data och förstärker bottenkonturer för djupavläsning. Det här sjökortet är bäst för djuphavsfiske.

Obs! Fiskekortet är tillgängligt i vissa områden om du använder premiumsjökort.

Perspective 3D: Ger ett fågelperspektiv över och bakom båten (baserat på din kurs) som ett visuellt navigationshjälpmedel. Den här vyn är användbar när du navigerar över besvärliga rev, under broar och i kanaler, och är dessutom användbar när du försöker identifiera infarter och utfarter i obekanta hamnar.

Mariner's Eye 3D: Visar en detaljerad, tredimensionell vy över och bakom båten (baserat på din kurs) som ett visuellt navigationshjälpmedel. Den här vyn är användbar när du navigerar över besvärliga rev, under broar och i kanaler, och är dessutom användbar när du försöker identifiera infarter och utfarter i obekanta hamnar.

Fish Eye 3D: Tillhandahåller en undervattensvy som visuellt återger havsbotten utifrån sjökortets information. När en ekologsgivare är ansluten anges svävande mål (t.ex. fisk) med röda, gröna och gula sfärer. Rött anger de största målen och grönt anger de minsta.

Reliefskuggning: Högupplöst höjdsuggning av sjöar och kustvatten. Du kan använda det här sjökortet för fiske och dykning.

Obs! Sjökortet med Reliefskuggning är tillgängligt för vissa områden om du använder premiumsjökort.

Navigationssjökort och fiskekort

Obs! Fiskekortet är tillgängligt i vissa områden om du använder premiumsjökort.

Navigationssjökort är optimerat för navigering. Du kan planera din kurs, visa kartinformation och använda sjökortet som ett navigeringshjälpmedel. Om du vill öppna Navigationssjökort väljer du **Sjökort > Navigationssjökort**.

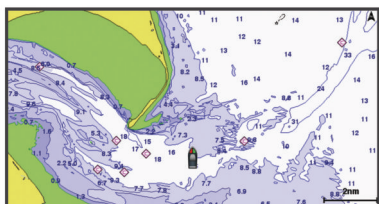

Fiskekort ger en detaljerad vy med mer botten detaljer och fiskeinnehåll. Det här sjökortet fungerar mycket bra vid fiske. Om du vill öppna Fiskekort väljer du **Sjökort > Fiskekort**.

Zooma in och ut på sjökortet

Zoomnivån anges av skaltalet längst ned på sjökortet. Stapeln under skaltalet betecknar det avståndet på sjökortet.

- För att zooma ut väljer du **—**.
- För att zooma in väljer du **+**.

Panorera i sjökortet med knapparna

Du kan flytta sjökortet så att ett annat område än din aktuella plats visas.

- 1 Använd pilknapparna på sjökortet.
- 2 Välj **BACK** för att avbryta panoreringen och återgå till att visa nuvarande plats.

Obs! För att panorera från en kombinationskärm väljer du **SELECT**.

Välja ett objekt på kartan med enhetsknapparna

- 1 På ett sjökort eller en 3D-sjökortsvy väljer du **←**, **→**, **↵** eller **↶** för att flytta markören.
- 2 Välj **SELECT**.

Sjökortssymboler

Den här tabellen innehåller en del av de vanliga symboler som visas på de detaljerade sjökorten.

Ikon	Beskrivning
	Boja
	Information
	Marin service
	Tidvattenstation
	Strömstation
	Foto ovanifrån finns
	Perspektivfoto finns

Övriga funktioner som är gemensamma för de flesta sjökort är djupkonturlinjer, tidvattenzoner, lodade djup (som de visas på papperssjökortet), navigationshjälpmedel och -symboler, undervattensstenar och kabelområden.

Mäta ett avstånd på sjökortet

- 1 Välj en plats från ett sjökort.
- 2 Välj **Mät distans**.

En kartnål visas på skärmen på din aktuella plats. Avståndet och vinkeln från nålen anges i hörnet.

TIPS: Om du vill återställa kartnålen och mäta från markörens aktuella plats väljer du **↶**.

Skapa en waypoint på sjökortet

- 1 Välj en plats eller ett objekt på ett sjökort.
- 2 Välj **Skapa waypoint**.

Navigera till en punkt på sjökortet

⚠ VARNING

Alla rutt- och navigeringslinjer som visas på plottern är endast avsedda att visa generell vägledning eller hitta rätt kanal och är inte avsedda att följas exakt. Ta alltid hänsyn till sjömärken och väder till sjöss när du navigerar så att du undviker att gå på grund eller risker som kan leda till skada på båten, personsador eller dödsfall.

Funktionen Automatisk vägledning bygger på information från elektroniska sjökort. Dessa data garanterar inte att ruten är fri från hinder eller att djupinformationen är tillräcklig. Jämför noga kursen med alla visuella iakttagelser och undvik allt land, grunt vatten och andra hinder som kan finnas i din väg.

När du använder **Gå till** kan en direkt kurs och en korrigerad kurs passera över land eller grunt vatten. Använd visuella iakttagelser och styr så att du undviker land, grunt vatten och farliga föremål.

Obs! Fiskekortet är tillgängligt i vissa områden om du använder premiumsjökort.

Obs! Automatisk vägledning är tillgängligt med premiumsjökort i vissa områden.

- 1 Välj en plats på navigationssjökortet eller fiskekortet.

- Om det behövs väljer du **Navigera till**.
- Välj ett alternativ:
 - Om du vill navigera direkt till platsen väljer du **Gå till**.
 - Om du vill skapa en rutt till platsen, inklusive girar, väljer du **Rutt till**.
 - Om du vill använda Automatisk vägledning väljer du **Autom. vägledn.**
- Granska kursen som visas med den magentafärgade linjen.
Obs! När du använder Automatisk vägledning anger ett grått segment i någon del av den magentafärgade linjen att Automatisk vägledning inte kan beräkna en del av linjen för Automatisk vägledning. Det beror på inställningarna för minsta säkra vattendjup och minsta säkra höjd för hinder.
- Följ den magentafärgade linjen, styr för att undvika land, grunt vatten och andra hinder.

Visa positions- och objektinformation på ett sjökort

Du kan visa information, såsom tidvatten, strömmar, astronomi, sjökortstext eller lokala tjänster, om en plats eller ett objekt på navigationssjökortet eller fiskekortet.

- På navigationssjökortet eller fiskekortet väljer du en plats eller ett objekt.

En lista med alternativ visas. Visade alternativ varierar beroende på den position eller det objekt du valt.

- Välj **Information**.

Visa information om sjömärken

Från navigationssjökortet, fiskekortet, sjökortsvyerna Perspective 3D eller Mariner's Eye 3D kan du visa information om olika typer av navigationshjälpmedel, bland annat fasta sjömärken, fyrar och hinder.

Obs! Fiskekortet är tillgängligt i vissa områden om du använder premiumsjökort.

Obs! 3D-sjökortsvyer är tillgängliga med premiumsjökort i vissa områden.

- På ett sjökort eller en 3D-sjökortsvy väljer du ett sjömärke.

- Välj sjömärkets namn.

Riktninglinje och fiskeplatsmarkeringar

Riktninglinjen är en förlängning som ritas på kartan från båtens för i färdriktningen. Fiskeplatsmarkeringar indikerar den relativa positionen från stäven eller kurs över grund, vilket är användbart för kastfiske och för att hitta referenspunkter.

Ställa in riktninglinjen och fiskeplatsmarkeringarna

Riktninglinjen är en förlängning som ritas på kartan från båtens för i färdriktningen. Fiskeplatsmarkeringar indikerar den relativa positionen från stäven eller kurs över grund, vilket är användbart för kastfiske och för att hitta referenspunkter.

Du kan visa kurslinje och linje för kurs över grund (COG) på sjökortet.

COG är din rörelseriktning. Kurs är riktningen som båtens bog pekar mot när en kurssensor är ansluten.

- På ett sjökort väljer du **MENU > Lager > Min farkost > Riktninglinje > Fiskeplatsmarkeringar**.

- Vid behov väljer du **Källa**, och väljer ett alternativ:

- Om du vill använda tillgänglig källa automatiskt väljer du **Automatiskt**.
- Om du vill använda GPS-antennriktning för COG väljer du **GPS-kurs över grund**.
- Om du vill använda uppgifter från en ansluten riktningssensor väljer du **Riktning**.
- Om du vill använda data från både en ansluten kurssensor och GPS-antenn väljer du **Kurs över grund och riktning**. Då visas både kurslinje och COG-linje på kartan.

- Välj **Skärm** och välj ett alternativ:

- Välj **Distans > Distans** och ange längden på linjen som visas på sjökortet.
- Välj **Tid > Tid** och ange den tid som ska användas för att beräkna avståndet som din båt ska åka under angiven tid i aktuell hastighet.

Sätta på fiskeplatsmarkeringar

Du kan lägga till fiskeplatsmarkeringar på kartan längs riktninglinjen. Fiskeplatsmarkeringar kan vara användbara när du kastfiskar.

- Ställ in riktninglinjen (**Ställa in riktninglinjen och fiskeplatsmarkeringarna**, sidan 6).

- Välj **Fiskeplatsmarkeringar**.

Premiumsjökort

⚠ VARNING

Alla rutt- och navigeringslinjer som visas på plottern är endast avsedda att visa generell vägledning eller hitta rätt kanal och är inte avsedda att följas exakt. Ta alltid hänsyn till sjömärken och väder till sjöss när du navigerar så att du undviker att gå på grund eller risker som kan leda till skada på båten, personskador eller dödsfall.

Funktionen Automatisk vägledning bygger på information från elektroniska sjökort. Dessa data garanterar inte att ruten är fri från hinder eller att djupinformationen är tillräcklig. Jämför noga kursen med alla visuella iakttagelser och undvik allt land, grunt vatten och andra hinder som kan finnas i din väg.

Obs! Kartor kan inte användas i alla modeller.

Med tillvalspremiumsjökort, t.ex. BlueChart® g3 Vision, kan du få ut mesta möjliga av din plotter. Förutom detaljerade marina sjökort kan premiumsjökort innehålla följande funktioner, som är tillgängliga i vissa områden.

Mariner's Eye 3D: Visar en vy över och bakom båten som ett tredimensionellt navigationshjälpmedel.

Fish Eye 3D: Visar en undervattensvy i 3D som visuellt återger havsbotten utifrån sjökortets information.

Fiskekort: Visar sjökortet med utökade bottenkonturer och utan navigationsdata. Det här sjökortet fungerar bra för djuphavsfiske.

Högupplösta satellitbilder: Högupplösta satellitbilder tillhandahålls för en realistisk vy av land och vatten på navigationssjökortet (**Visa satellitbilder på navigationssjökortet**, sidan 7).

Flygfoton: Visar flygfoton på marinor och andra viktiga navigationspunkter som hjälper dig att visualisera omgivningen (**Visa flygfoton av landmärken**, sidan 7).

Detaljerade vägar och POI-data: Visar detaljerade data om vägar och intressanta platser (POI). Dessa data innefattar mycket detaljerade kustvägar och intressanta platser, t.ex. restauranger, logi och lokala sevärdheter.

Autom. vägledn.: Använder angiven information om båten och sjökortsdata för att bestämma den bästa vägen till din destination.

Visa tidvattensstationsinformation

⚠ VARNING

Tidvattens- och ströminformation är endast avsedd för informationssyfte. Det är ditt ansvar att ta hänsyn till all publicerad tidvatten- eller vattenrelaterad hjälp, att vara uppmärksam på omgivningen och alltid använda ditt goda omdöme när du befinner dig vid vatten. Underlåtelse att hörsamma denna varning kan leda till egendomsskada, allvarlig personskada eller dödsfall.

Ikonen  på sjökortet indikerar en tidvattenstation. Du kan visa ett detaljerat diagram för en tidvattenstation, som hjälper dig att förutsäga tidvattennivåer på olika tider eller olika dagar.

Obs! Funktionen är tillgänglig med premiumsjökort i vissa områden.

- 1 På navigationssjökortet eller fiskekortet väljer du en tidvattenstation.

Information om tidvattenriktning och tidvattennivå visas nära .

- 2 Välj stationsnamnet.

Animerade indikatorer för tidvatten och strömmar

VARNING

Tidvattens- och ströminformation är endast avsedd för informationssyfte. Det är ditt ansvar att ta hänsyn till all publicerad tidvatten- eller vattenrelaterad hjälp, att vara uppmärksam på omgivningen och alltid använda ditt goda omdöme när du befinner dig vid vatten. Underlåtelse att hörsamma denna varning kan leda till egendomsskada, allvarlig personskada eller dödsfall.

Obs! Funktionen är tillgänglig med premiumsjökort i vissa områden.

Du kan visa animerade indikatorer för tidvattenstation och strömriktning på navigationssjökortet eller fiskekortet. Du måste också aktivera animerade ikoner i sjökortsinställningarna (*Lagerinställningar för sjökort*, sidan 9).

En indikator för en tidvattenstation visas på sjökortet som en vertikal stapel med en pil. En röd pil som pekar nedåt anger fallande tidvatten, och en blå pil som pekar uppåt anger stigande tidvatten. När du för markören över indikatorn för tidvattenstation visas tidvattnets höjd vid stationen över stationsindikatorn.

Indikatorer för strömriktning visas som pilar på sjökortet. Varje pils riktning anger strömmens riktning på en viss plats på sjökortet. Strömpilens färg anger strömmens fartintervall på platsen. När du för markören över indikatorn för strömriktning visas strömmens specifika fart på platsen över riktningssindikatorn.

Färg	Strömmens fartintervall
Gul	0 till 1 knop
Orange	1 till 2 knop
Röd	2 knop eller mer

Indikatorer som visar tidvatten och strömmar

Obs! Funktionen är tillgänglig med premiumsjökort i vissa områden.

Du kan visa statiska eller animerade indikatorer för tidvatten- och strömstationer på navigationssjökortet eller fiskekortet.

- 1 På navigationssjökortet eller fiskekortet väljer du **MENU > Lager > Sjökort > Tidvatten och strömmar**.
- 2 Om du vill visa animerade indikatorer för tidvattenstation och animerade indikatorer för strömriktning på sjökortet väljer du **Animerad**.

Visa satellitbilder på navigationssjökortet

Obs! Funktionen är tillgänglig med premiumsjökort i vissa områden.

Du kan lägga över högupplösta satellitbilder på landdelen, eller på både land- och havsdelen av navigationssjökortet.

Obs! När den här funktionen är aktiverad är de högupplösta satellitbilderna bara tillgängliga vid lägre zoomnivåer. Om du inte kan visa högupplösta bilder i din extra sjökortsregion kan du välja  för att zooma in. Du kan också ställa in detaljnivån på ett högre värde genom att ändra kartans zoomdetaljer.

- 1 På navigationssjökortet väljer du **MENU > Lager > Sjökort > Satellitfoton**.

- 2 Välj ett alternativ:

- Välj **Endast land** för att visa standardsjökortsinformation på vatten med foton som läggs över land.

Obs! Den här inställningen måste vara aktiverad för att visa Standard Mapping® sjökort.

- Välj **Fotokarta, bildmix** för att visa foton på både vatten och land med angiven genomskinlighet. Använd skjutreglaget för att justera fotots genomskinlighet. Ju högre procentvärde du anger, desto mer täcker satellitfotona land och vatten.



Visa flygfoton av landmärken

Innan du kan visa flygfoton på navigationssjökortet måste du aktivera Fotopunkter i sjökortsinställningarna (*Sjökortslager*, sidan 9).

Obs! Funktionen är tillgänglig med premiumsjökort i vissa områden.

Du kan använda flygfoton av landmärken, marinor och hamnar för att orientera dig efter omgivningarna eller för att bekanta dig med en marina eller hamn innan du kommer dit.

- 1 På sjökortet väljer du en kameraikon:

- Om du vill visa ett foto ovanifrån väljer du .
- Om du vill visa ett perspektivfoto väljer du . Fotot togs från kamerans plats, riktad i konens riktning.

- 2 Välj **Foto**.





AIS (Automatic Identification System)



Med AIS (Automatic Identification System) kan du identifiera och spåra andra fartyg samt få varningar om trafik i området. När plottern är ansluten till en extern AIS-enhet kan den visa viss AIS-information om andra fartyg som finns inom räckhåll, som är utrustade med transponder och som aktivt sänder AIS-information.

Den information som rapporteras för varje fartyg inkluderar MMSI (Maritime Mobile Service Identity), position, GPS-fart, GPS-KÖG, tiden som förflutit sedan fartygets senaste position rapporterades, närmaste ankomst och tiden för närmaste ankomst.

Vissa plottermodeller kan användas med Blue Force Tracking. Fartyg som spåras med Blue Force Tracking anges på plottern med blågrön färg.

AIS-spårningssymboler

Symbol	Beskrivning
	AIS-fartyg. Fartyget rapporterar AIS-information. Riktningen som triangeln pekar i anger den riktning som AIS-fartyget rör sig i.
	Målet har valts.
	Målet har aktiverats. Objektet visas större på sjökortet. En grön linje fäst vid objektet anger dess kurs. Fartygets MMSI, fart och riktning visas under objektet om detaljinställningen ställts in på Visa. Om AIS-sändningen från fartyget försvinner visas en meddelanderam.
	Målet har försvunnit. Ett grönt X anger att AIS-sändningen från fartyget försvunnit och plottern visar en meddelanderam med frågan om fartyget ska fortsätta att spåras. Om du avbryter fartygsspårningen försvinner symbolen för förlorat objekt från sjökortet eller 3D-sjökortsvyn.
	Farligt objekt i området. Objektet blinkar medan en larmsignal ljuder och en meddelanderam visas. Efter att larmet bekräftats anger en röd triangel med en röd linje fäst vid den objektets position och kurs. Om kollisionslarmet för säker zon ställts in på Av blinkar objektet, men ljudlarmet hörs inte och meddelanderamen visas inte. Om AIS-sändningen från fartyget försvinner visas en meddelanderam.

Symbol	Beskrivning
	Farligt mål har försvunnit. Ett rött X anger att AIS-sändningen från fartyget försvunnit och plottern visar en meddelanderam med frågan om fartyget ska fortsätta att spåras. Om du avbryter fartygsspårningen försvinner symbolen för förlorat farligt objekt från sjökortet eller 3D-sjökorts vyn.
	Den här symbolens position anger den närmaste ankomstpunkten till ett farligt objekt, och siffrorna i närheten av symbolen anger tiden till den närmaste ankomstpunkten till objektet.

Obs! Fartyg som spåras med funktionen Blue Force Tracking anges med blågrön färg oavsett deras status.

Kurs och projekterad kurs för aktiverade AIS-objekt

När ett aktiverat AIS-objekt anger information om kurs och kurs över grund visas objektets kurs på ett sjökort som en linje fäst vid AIS-objektsymbolen. En riktninglinje visas inte på en 3D-sjökorts vy.

Den projekterade kursen för ett aktiverat AIS-objekt visas som en streckad linje på ett sjökort eller en 3D-sjökorts vy. Längden på den projekterade kurslinjen baseras på värdet på inställningen för den projekterade kursen. Om ett aktiverat AIS-objekt inte sänder fartinformation, eller om farkosten inte rör sig visas ingen projekterad kurslinje. Ändringar i informationen om fart, kurs över grund eller girvinkel som farkosten sänder kan påverka beräkningen av den projekterade kurslinjen.

När ett aktiverat AIS-objekt anger information om kurs över grund, kurs och girvinkel beräknas den projekterade kursen för objektet baserat på informationen om kurs över grund och girvinkel. Riktningen som objektet girar i, som också baseras på informationen om girvinkel, anges av hakens riktning i slutet av kurslinjen. Hakens längd ändras inte.



När ett aktiverat AIS-objekt anger information om kurs över grund och kurs, men information om girvinkel inte anges beräknas objektets projekterade kurs baserat på informationen om kurs över grund.

Aktiviera ett objekt för en AIS-farkost

- 1 På ett sjökort eller en 3D-sjökorts vy väljer du AIS-fartyg.
- 2 Välj **AIS-fartyg > Aktivera objekt**.

Visa information om en spårad AIS-farkost

Du kan visa AIS-signalstatus, MMSI, GPS-fart, GPS-KÖG och annan information som rapporteras om en spårad AIS-farkost.

- 1 På ett sjökort eller en 3D-sjökorts vy väljer du AIS-fartyg.
- 2 Välj **AIS-fartyg**.

Avaktivera ett objekt för en AIS-farkost

- 1 På ett sjökort eller en 3D-sjökorts vy väljer du AIS-fartyg.
- 2 Välj **AIS-fartyg > Avaktivera objekt**.

Visa en lista med AIS-hot

På ett sjökort eller en 3D-sjökorts vy väljer du **MENU > Lager > Andra farkoster > AIS-lista**.

Ställa in kollisionslarm för säker zon

Innan du kan ställa in ett kollisionslarm för säker zon måste du ha en kompatibel plotter som är ansluten till en AIS-enhet.

Kollisionslarmet för säker zon används endast med AIS. Den säkra zonen används för att undvika kollisioner och kan anpassas.

- 1 Välj **Inställningar > Larm > AIS > AIS-larm > På**.

En meddelanderam visas och en larmsignal avges när ett AIS-aktiverat fartyg kommer in i säkerhetsområdet runt båten. Objektet märks också som farligt på skärmen. När

larmet är av inaktiveras meddelanderamen och ljudlarmet, men objektet är fortfarande märkt som farligt på skärmen.

- 2 Välj **Avstånd**.
- 3 Välj ett avstånd för säkerhetsområdets radie kring din farkost.
- 4 Välj **Tid till**.
- 5 Välj en tid när larmet ljuder om ett mål upptäcks inom säkerhetsområdet.

















Om du till exempel vill få ett meddelande om ett mål som på väg in i säkerhetsområdet 10 minuter innan det är sannolikt att det inträffar, ställ in Tid till på 10 om du vill att larmet ska ljuda 10 minuter innan farkosten hamnar inom säkerhetsområdet.

AIS Navigeringshjälpmedel

Ett AIS navigeringshjälpmedel (ATON) är en slags navigeringshjälp som sänds över AIS-radio. ATON:er visas på sjökorten och har identifierande information, t.ex. plats och typ.

Det finns tre huvudtyper av AIS ATON:er. ATON på boj existerar fysiskt och skickar sin identifierings- och platsinformation från sin faktiska plats. ATON:er i land existerar fysiskt och skickar sin identifierings- och platsinformation från en annan plats. Virtuella ATON:er existerar inte fysiskt och skickar sin identifierings- och platsinformation från en annan plats.

Du kan visa AIS ATON:er på sjökortet när plottern är ansluten till en kompatibel AIS-radio. Om du vill visa AIS ATON:er väljer du **MENU > Lager > Sjökort > Sjömärke > ATONs**. Du kan visa mer information om en ATON om du väljer ATON:en på sjökortet.

Symbol	Betydelse
	ATON på boj eller i land
	ATON på boj eller i land: Nordmärke
	ATON på boj eller i land: Sydmärke
	ATON på boj eller i land: Ostmärke
	ATON på boj eller i land: Västmärke
	ATON på boj eller i land: Specialmärke
	ATON på boj eller i land: Säkert
	ATON på boj eller i land: Fara
	Virtuell ATON
	Virtuell ATON: Nordmärke
	Virtuell ATON: Sydmärke
	Virtuell ATON: Ostmärke
	Virtuell ATON: Västmärke
	Virtuell ATON: Specialmärke
	Virtuell ATON: Säkert
	Virtuell ATON: Fara

AIS-nödanrop

Fristående AIS-nödanropsenheter sänder ut positionsrapporter om nödsituationer när de är aktiverade. Plottern kan ta emot signaler från räddningsgivaren (SART), EPIRB (Emergency Position Indicating Radio Beacons) och andra signaler för man över bord. Nödanropssändningar skiljer sig från standard-AIS-sändningar och visas därför annorlunda på plottern. Istället för att spåra en nödanropssändning för att undvika kollisioner spårar du den för att lokalisera och hjälpa en farkost.

Navigera till en nödanropssändning

När du tar emot en nödanropssändning visas ett larm för nödanrop.

Välj **Granska > Gå till** för att börja navigera till nödanropssändningen.

AIS-nödanropshetens spårningssymboler

Symbol	Beskrivning
⊗	AIS-nödanropshetens sändning. Välj den här om du vill visa mer information om sändningen och börja navigera.
⊗	Sändningen förlorades.
⊗	Sändningstest. Visas när ett fartyg initierar ett test av sin nödanropshet och är inte tecken på en verklig nödsituation.
⊗	Sändningstestet förlorades.

Aktivera larm för AIS-sändningstest

Om du vill undvika ett stort antal testlarm och symboler i områden där det finns många människor, t.ex. marinor, kan du välja att ta emot eller ignorera AIS-testmeddelanden. Om du vill testa en AIS-nödsituationsenhet måste du aktivera plottern för att kunna ta emot testlarm.

1 Välj **Inställningar > Larm > AIS**.

2 Välj ett alternativ:

- Om du vill ta emot eller ignorera EPRIB-testsignaler (Emergency Position Indicating Radio Beacon) väljer du **AIS-EPRIB-test**.
- Om du vill ta emot eller ignorera MÖB-testsignaler (Man överbord) väljer du **AIS-MOB-test**.
- Om du vill ta emot eller ignorera testsignaler för räddningsgivare (SART) väljer du **AIS-räddn.-givartest**.

Stänga av AIS-mottagning

AIS-signalmottagning är som standard påslagen.

Välj **Inställningar > Andra farkoster > AIS > Av**.

Alla AIS-funktioner på alla sjökort och 3D-sjökortsvyer avaktiveras. Det inkluderar AIS-farkostspårning, kollisionlarm som härrör från AIS-farkostspårning och visning av information om AIS-farkoster.

Sjökortsmeny

Obs! Alla inställningar gäller inte för alla sjökortsvyer. För vissa alternativ krävs premiumkartor eller anslutna tillbehör.

Obs! Menyerna kan innehålla vissa inställningar som inte stöds av dina installerade sjökort eller din aktuella plats. Om du gör ändringar i sådana inställningar påverkas inte sjökortsvyn.

Dessa inställningar gäller för sjökortsvyerna, förutom Fish Eye 3D (*Inställningar för Fish Eye 3D, sidan 10*).

På ett sjökort väljer du **MENU**.

Lager: Justerar visningen av de olika objekten på sjökorten (*Sjökortslager, sidan 9*).

Waypoints och spår: Justerar hur waypoints och spår visas (*Lagerinställningar för användardata, sidan 10*).

Quickdraw Contours: Aktiverar ritning av bottenkonturer och låter dig skapa etiketter för fiskekartor (*Garmin Quickdraw Contours – kartor, sidan 11*).

Sjökortsinställning: Justerar riktningen och detaljnivån som visas på sjökortet och justerar de data som visas på skärmen.

Redigera överlagringar: Justerar de data som visas på skärmen (*Anpassa dataöverlagringar, sidan 3*).

Sjökortslager

Du kan aktivera och avaktivera sjökortslager och anpassa sjökortets egenskaper. Varje inställning är specifik för det sjökort eller den sjökortsvy som används.

Obs! Alla inställningar gäller inte för alla sjökort och plottermodeller. För vissa alternativ krävs premiumkartor eller anslutna tillbehör.

Obs! Menyerna kan innehålla vissa inställningar som inte stöds av dina installerade sjökort eller din aktuella plats. Om du gör ändringar i sådana inställningar påverkas inte sjökortsvyn.

På ett sjökort väljer du **MENU > Lager**.

Sjökort: Visar och döljer sjökortsrelaterade objekt (*Lagerinställningar för sjökort, sidan 9*).

Min farkost: Visar och döljer objekt relaterade till båten (*Lagerinställningar för min farkost, sidan 9*).

Egna data: Visar och döljer användardata, såsom waypoints, gränser och spår samt öppnar listor över användardata (*Lagerinställningar för användardata, sidan 10*).

Andra farkoster: Justerar hur andra farkoster visas (*Lagerinställningar för andra farkoster, sidan 10*).

Vatten: Visar och döljer djupobjekt (*Lagerinställningar för vatten, sidan 10*).

Quickdraw Contours: Visar och döljer Garmin Quickdraw kondurdata (*Garmin Quickdraw Contours – inställningar, sidan 12*).

Lagerinställningar för sjökort

På ett sjökort väljer du **MENU > Lager > Sjökort**.

Satellitfoton: Visar högupplösta satellitbilder på land eller över både land och hav på navigationssjökortet när vissa premiumkartor används (*Visa satellitbilder på navigationssjökortet, sidan 7*).

Obs! Den här inställningen måste vara aktiverad för att visa Standard Mapping sjökort.

Tidvatten och strömmar: Visar indikatorer för strömstationer och tidvattensstationer på sjökortet och aktiverar skjutreglaget för tidvatten och strömmar, som ställer in tiden för när tidvatten och strömmar visas på kartan.

Sevärt på land: Visar intressanta platser på land.

Sjömärke: Visar navigeringshjälpmedel som ATON:er och blinkande lampor på sjökortet. Här kan du välja sjömärkestypen NOAA eller IALA.

Servicepunkter: Visar platser för marina tjänster.

Djup: Justerar objekten på djuplaget (*Lagerinställningar för vatten, sidan 10*).

Skyddsområden: Visar information om skyddsområden på sjökortet.

Fotopunkter: Visar kameraikoner för flygfoton (*Visa flygfoton av landmärken, sidan 7*).

Lagerinställningar för min farkost

På ett sjökort väljer du **MENU > Lager > Min farkost**.

Riktninglinje: Visar och justerar riktninglinjen, som är en linje som ritas på kartan från båtens bog i färdriktningen (*Ställa in riktninglinjen och fiskeplatsmarkeringarna, sidan 6*).

Riktninglinjer: Justerar riktninglinjer när du är i seglingsläget (*Inställningar för layline-linjer, sidan 9*).

Kompassros: Här kan du visa kompassrosor på sjökortet. Vindrosor visar en visuell representation av vindvinkeln eller riktningen som tillhandahålls av den anslutna vindsensorn. Kompassrosen anger kompassriktningen i förhållande till båtens kurs.

Fartygsikon: Anger vilken ikon som visar din nuvarande position på sjökortet.

Inställningar för layline-linjer

För att kunna använda layline-funktioner måste du ansluta en vindgivare till plottern.

När du är i seglingsläget (*Ställa in båttyp, sidan 3*) kan du visa layline-linjer på navigationssjökortet. Layline-linjer kan vara mycket användbara vid tävling.

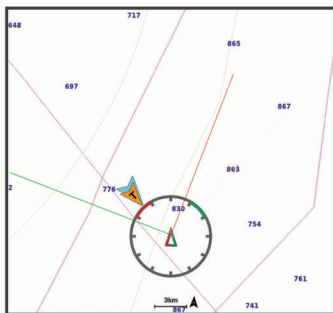

På navigationssjökortet väljer du **MENU > Lager > Min farkost > Riktninglinjer > Inställning**.

Skärm: Anger hur layline-linjer och båtar visas på sjökortet och justerar layline-linjernas längd.

Seglingsvinkel: Här kan du välja hur enheten beräknar layline-linjer. Alternativet Faktiska beräknar layline-linjer med hjälp av den uppmätta vindvinkeln från vindsensorn. Alternativet Manuell beräknar layline-linjer genom att använda manuellt angivna lovarts- och läsidesvinklar.

Lovartvinkel: Ange en layline-linje baserat på lovartvinkeln vid segling.

Läsidesvinkel: Ange en layline-linje baserat på läsidesvinkeln vid segling.

Tidvattenskorrigering: Korrigerar layline-linjer baserat på tidvattnet.

Filtertid, konstant: Filtrerar layline-data baserat på det angivna tidsintervallet. För en jämnare layline som filtrerar bort vissa förändringar i båtens kurs eller faktisk vindvinkel anger du en högre siffra. För layline-linjer som visar en högre känslighet för förändringar i båtens kurs eller faktisk vindvinkel anger du en lägre siffra.

Lagerinställningar för användardata

Du kan visa användardata, såsom waypoints, gränser och spår, på sjökortet.

På ett sjökort väljer du **MENU > Lager > Egna data**.

Waypoints: Visar waypoints på sjökortet och öppnar listan över waypoints.

Gränser: Visar gränser på sjökortet och öppnar listan över gränser.

Spår: Visar spår på sjökortet.

Lagerinställningar för andra farkoster

Obs! För de här alternativen krävs anslutna tillbehör som en AIS-mottagare, radar eller VHF-radio.

På ett sjökort väljer du **MENU > Lager > Andra farkoster**.

DSC: Ställer in hur DSC-farkoster och spår visas på sjökortet och visar DSC-listan.

AIS: Ställer in hur AIS-farkoster och spår visas på sjökortet och visar AIS-listan.

Information: Visar annan farkostinformation på sjökortet.

Projekterad kurs: Ställer in den projekterade kursens tid för AIS-aktiverade och MARPA-taggade farkoster.

AIS-larm: Ställer in kollisionlarm för säker zon (*Ställa in kollisionlarm för säker zon, sidan 8*).

Lagerinställningar för vatten

På ett sjökort väljer du **MENU > Lager > Vatten**.

Obs! Menyerna kan innehålla vissa inställningar som inte stöds av dina installerade sjökort eller din aktuella plats. Om du gör ändringar i sådana inställningar påverkas inte sjökortsvyn.

Obs! Alla inställningar gäller inte för alla sjökort, vyer och plottermodeller. För vissa alternativ krävs premiumkartor eller anslutna tillbehör.

Djupskugga: Anger ett övre och nedre djup att visa skuggor mellan.

Skuggning för grund: Ställer in skuggor från kusten till angivet djup.

Djupsiffror: Aktiverar lodade djup och ställer in farligt djup. Djupsiffror som är lika med eller grundare än det farliga djupet indikeras med röd text.

Fiskedjupkurvor: Ställer in zoomnivån för en detaljerad översikt över bottenkonturer och djuplodning. Kartvisningen är enklare och en mycket bra hjälp vid fisketurer.

Reliefskuggning: Visar botten lutning med skugga. Den här funktionen är endast tillgänglig med vissa premiumkartor.

Ekolodsbilder: Visar ekolodsbilder så att du kan se botten densitet. Den här funktionen är endast tillgänglig med vissa premiumkartor.

Sjönivå: Anger den aktuella vattennivån i sjön. Den här funktionen är endast tillgänglig med vissa premiumkartor.

Djupområdesskugga

Du kan ställa in färgområden på kartan som visar vattendjupen där din önskade fisksort nappar för närvarande. Du kan ställa in djupare områden för att övervaka hur snabbt botten djupet förändras inom ett visst djupområde. Du kan skapa upp till tio djupområden. För inlandsfiske kan maximalt fem djupområden hjälpa till att göra kartan mindre rörig. Djupområdena gäller för alla sjökort och alla vattendrag.

Vissa Garmin LakeVü™ och premiumtilläggsjökort har flera djupområdesskuggningar som standard.

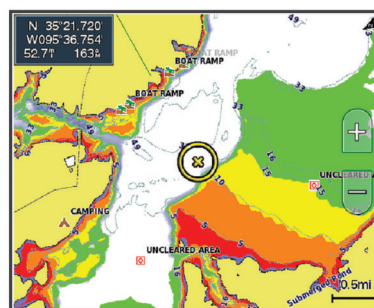

Röd	Från 0 till 1,5 m (från 0 till 5 fot)
Orange	Från 1,5 till 3 m (från 5 till 10 fot)
Gul	Från 3 till 4,5 m (från 10 till 15 fot)
Grön	Från 4,5 till 7,6 m (från 15 till 25 fot)

Inställningar för Fish Eye 3D

Obs! Funktionen är tillgänglig med premiumsjökort i vissa områden.

På sjökortsvyn Fish Eye 3D väljer du MENU.

Visa: Ställer in 3D-sjökortsvyns perspektiv.

Spår: Visar spår.

Ekolodskon: Visar en kon som anger det område som täcks av givaren.

Fisksymboler: Visar svävande mål.

Kartor som stöds

För att du ska kunna vara säker och ha roligt på sjön stöder Garmin enheter endast officiella kartor framställda av Garmin eller en godkänd tredjepartsframställare.

Du kan köpa kartor från Garmin. Om du köper kartor från en annan försäljare än Garmin ska du kontrollera försäljaren före köpet. Var extra försiktig med försäljare online. Om du har köpt en karta som inte stöds returnerar du den till försäljaren.

Garmin Quickdraw Contours – kartor

⚠ VARNING

Med kartfunktionen Garmin Quickdraw Contours kan användare skapa kartor. Garmin gör inga utfästelser rörande riktighet, tillförlitlighet, fullständighet eller aktualitet för kartorna som skapats av tredje part. All användning av eller tilltro till kartorna som skapats av tredje part sker på egen risk.

Med kartfunktionen Garmin Quickdraw Contours kan du direkt skapa kartor med konturer och djupmarkeringar i vilket vattenområde som helst.

När Garmin Quickdraw Contours registrerar data syns en färgad ring runt båtikonen. Ringen motsvarar det ungefärliga området på kartan som skannas av varje gång.

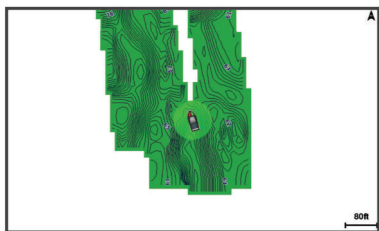

En grön cirkel anger bra djup och GPS-position och en hastighet under 9 knop (10 mph). En gul cirkel anger bra djup och GPS-position och en hastighet mellan 9 och 18 knop (10 och 20 mph). En röd cirkel anger dåligt djup eller dålig GPS-position och en hastighet över 18 knop (20 mph).

Du kan visa Garmin Quickdraw Contours på en kombinationsskärm eller som enskild vy på kartan.

Mängden sparade data beror på storleken på minneskortet, ekolodskällan och båtens hastighet när du registrerar data. Du kan registrera data under längre tid om du använder ett ekolod med en stråle. Du ska kunna spela in cirka 1 500 timmar på ett minneskort på 2 GB.

När du registrerar data på ett minneskort i plottern läggs nya data till på din befintliga Garmin Quickdraw Contours karta och sparas på minneskortet. När du sätter i ett nytt minneskort överförs inte befintliga data till det nya kortet.

Kartera ett vattendrag på kartan med hjälp av konturfunktionen Garmin Quickdraw

Innan du kan använda konturfunktionen Garmin Quickdraw måste du ha ekolodsdjup, din GPS-position och ett minneskort med ledigt utrymme.

- 1 På en sjökortssida väljer du **MENU > Quickdraw Contours > Starta inspelning**.
- 2 När inspelningen är klar väljer du **MENU > Quickdraw Contours > Stoppa inspelning**.
- 3 Välj **Hantera > Namn** och ange ett namn på kartan.

Lägga till en etikett på en Garmin Quickdraw Contours karta

Du kan lägga till etiketter på en Garmin Quickdraw Contours karta för att markera faror och intressanta platser.

- 1 Välj en plats på navigationssjökortet.
- 2 Välj **Lägg till Quickdraw-etikett**.
- 3 Ange text för etiketten och välj **Klar**.

Garmin Quickdraw gruppen

Garmin Quickdraw gruppen är en kostnadsfri, offentlig onlinegrupp där du kan hämta kartor som andra har skapat. Du kan dela Garmin Quickdraw Contours-kartor med andra.

Om din enhet har Wi-Fi teknik kan du använda appen ActiveCaptain för att gå till Garmin Quickdraw gruppen ([Ansluta till Garmin Quickdraw gruppen med ActiveCaptain](#), sidan 11).

Om din enhet inte har Wi-Fi teknik kan du använda webbplatsen Garmin Connect™ för att gå till Garmin Quickdraw gruppen ([Ansluta till Garmin Quickdraw gruppen med Garmin Connect](#), sidan 11).

Ansluta till Garmin Quickdraw gruppen med ActiveCaptain

- 1 På den mobila enheten öppnar du ActiveCaptain appen och ansluter till ECHOMAP UHD enheten ([Komma igång med ActiveCaptain appen](#), sidan 4).
- 2 I appen väljer du **Quickdraw-gruppen**.

Du kan hämta konturer från andra i gruppen ([Hämta Garmin Quickdraw gruppkartor med ActiveCaptain](#), sidan 11) och dela konturerna du har skapat ([Dela Garmin Quickdraw Contours kartor med Garmin Quickdraw gruppen med hjälp av ActiveCaptain](#), sidan 11).

Hämta Garmin Quickdraw gruppkartor med ActiveCaptain

Du kan hämta Garmin Quickdraw Contours kartor som andra användare har skapat och delat med Garmin Quickdraw gruppen.

- 1 Från ActiveCaptain appen på din mobila enhet väljer du **Quickdraw-gruppen > Sök efter konturer**.
- 2 Använd kart- och sökfunktioner för att hitta ett område att hämta.
De röda punkterna representerar Garmin Quickdraw Contours kartor som har delats för området.
- 3 Välj **Välj region som ska hämtas**.
- 4 Dra i rutan för att välja det område som du vill hämta.
- 5 Dra hörnen för att ändra hämtningsytan.
- 6 Välj **Hämta område**.

Nästa gång du ansluter ActiveCaptain appen till ECHOMAP UHD enheten överförs de nedladdade konturerna till enheten automatiskt.

Dela Garmin Quickdraw Contours kartor med Garmin Quickdraw gruppen med hjälp av ActiveCaptain

Du kan dela Garmin Quickdraw Contours kartor som du har skapat med andra i Garmin Quickdraw gruppen.

När du delar en konturkarta är det bara konturkartan som delas. Dina waypoints delas inte.

När du konfigurerar din ActiveCaptain app kan du ha valt att dela dina konturer med gruppen automatiskt. Om inte, följ dessa steg för att aktivera delning.

Gå till appen ActiveCaptain på din mobila enhet och välj **Synkronisera med plotter > Bidra till gruppen**.

Nästa gång du ansluter appen ActiveCaptain till enheten ECHOMAP UHD överförs konturkartorna automatiskt till gruppen.

Ansluta till Garmin Quickdraw gruppen med Garmin Connect

- 1 Gå till connect.garmin.com.
- 2 Välj **Komma igång > Quickdraw-gruppen > Komma igång**.
- 3 Om du inte redan har ett Garmin Connect konto skapar du ett konto.
- 4 Logga in på ditt Garmin Connect konto.
- 5 Välj **Inforutor > Marint** för att öppna Garmin Quickdraw widgeten.

TIPS: Kontrollera att du har ett minneskort i datorn för att dela Garmin Quickdraw Contours kartor.

Dela Garmin Quickdraw Contours kartor med Garmin Quickdraw gruppen med hjälp av Garmin Connect

Du kan dela Garmin Quickdraw Contours kartor som du har skapat med andra i Garmin Quickdraw gruppen.

När du delar en konturkarta är det bara konturkartan som delas. Dina waypoints delas inte.

- 1 Sätt i minneskortet i kortfacket (*Sätta i minneskort, sidan 2*).
- 2 Sätt in minneskortet i datorn.
- 3 Gå till Garmin Quickdraw gruppen (*Ansluta till Garmin Quickdraw gruppen med Garmin Connect, sidan 11*).
- 4 Välj **Dela konturer**.
- 5 Bläddra till minneskortet och välj mappen Garmin.
- 6 Öppna mappen Quickdraw och välj filen ContoursLog.svy.

När filen har överförts tar du bort filen ContoursLog.svy från minneskortet för att undvika problem med kommande överföringar. Dina data går inte förlorade.

Hämta Garmin Quickdraw gruppkartor med Garmin Connect

Du kan hämta Garmin Quickdraw Contours kartor som andra användare har skapat och delat med Garmin Quickdraw gruppen.

Om din enhet inte har Wi-Fi teknik kan du gå till Garmin Quickdraw gruppen via Garmin Connect webbplatsen.

Om din enhet har Wi-Fi teknik ska du gå till Garmin Quickdraw gruppen via ActiveCaptain appen (*Ansluta till Garmin Quickdraw gruppen med ActiveCaptain, sidan 11*).

- 1 Sätt in minneskortet i datorn.
- 2 Gå till Garmin Quickdraw gruppen (*Ansluta till Garmin Quickdraw gruppen med Garmin Connect, sidan 11*).
- 3 Välj **Sök efter konturer**.
- 4 Använd kart- och sökfunktioner för att hitta ett område att hämta.
De röda punkterna representerar Garmin Quickdraw Contours kartor som har delats för området.
- 5 Välj **Välj ett område att hämta**.
- 6 Dra i rutans kanter för att välja det område som du vill hämta.
- 7 Välj **Påbörja hämtning**.
- 8 Spara filen på minneskortet.
TIPS: Om du inte hittar filen letar du i mappen Hämtningar. Webbbläsaren kan ha sparat filen där.
- 9 Ta bort minneskortet från datorn.
- 10 Sätt i minneskortet i kortfacket (*Sätta i minneskort, sidan 2*).
Plottern identifierar automatiskt konturkartorna. Det kan ta några minuter att läsa in kartorna.

Garmin Quickdraw Contours – inställningar

På ett sjökort väljer du **MENU > Quickdraw Contours > Inställningar**.

Inspelningskompensation: Ställer in avståndet mellan ekolodets djup och konturregistreringens djup. Om vattennivån har ändrats sedan den senaste inspelningen justerar du den här inställningen så att inspelningsdjupet är detsamma för båda inspelningarna.

Om den senaste inspelningen till exempel hade ett ekolodsdjup på 3,1 m (10,5 fot) och dagens ekolodsdjup är 3,6 m (12 fot) anger du -0,5 m (-1,5 fot) för värdet Inspelningskompensation.

Användarvisningskompensation: Ställer in skillnader i konturdjup och djupmarkeringar på dina egna konturkartor för att kompensera för förändringar i en vattenmassas vattennivå och djupfel på kartor med inspelade djup.

Visningskompensation för grupp: Ställer in skillnader i konturdjup och djupmarkeringar på gruppkonturkartorna för

att kompensera för förändringar i en vattenmassas vattennivå och djupfel på kartor med inspelade djup.

Kartläggningfärger: Ställer in färgen på Garmin Quickdraw Contours skärmen. När den här inställningen är aktiverad anger färgerna kvaliteten på inspelningen. När inställningen är inaktiverad har konturområdena kartans standardfärger.

Grönt anger bra djup och GPS-position och en hastighet under 16 km/h (10 mph). Gult anger bra djup och GPS-position och en hastighet mellan 16 och 32 km/h (10 och 20 mph). Rött anger dåligt djup eller dålig GPS-position och en hastighet över 32 km/h (20 mph).

Navigera med en plotter

VARNING

Alla rutt- och navigeringslinjer som visas på plottern är endast avsedda att visa generell vägledning eller hitta rätt kanal och är inte avsedda att följas exakt. Ta alltid hänsyn till sjömärken och väder till sjöss när du navigerar så att du undviker att gå på grund eller risker som kan leda till skada på båten, personsador eller dödsfall.

Funktionen Automatisk vägledning bygger på information från elektroniska sjökort. Dessa data garanterar inte att rutten är fri från hinder eller att djupinformationen är tillräcklig. Jämför noga kursen med alla visuella iakttagelser och undvik allt land, grunt vatten och andra hinder som kan finnas i din väg.

När du använder Gå till kan en direkt kurs och en korrigerad kurs passera över land eller grunt vatten. Använd visuella iakttagelser och styr så att du undviker land, grunt vatten och farliga föremål.

OBSERVERA

Om båten har ett autopilotssystem måste en särskild styrdisplay för autopilot installeras vid varje styrplats om du vill avaktivera autopilotsystemet.

Obs! En del sjökortsvyer är tillgängliga med premiumsjökort i vissa områden.

Om du vill navigera måste du välja en destination, ange en kurs och skapa en rutt, och följa kursen eller rutten. Du kan följa kursen eller rutten på navigationssjökortet, fiskekortet samt på sjökortsvyerna Perspective 3D och Mariner's Eye 3D.

Du kan ange och följa en kurs till en destination med någon av de tre metoderna Gå till, Rutt till och Autom. vägledn..

Gå till: Tar dig direkt till destinationen. Det här är standardalternativet för att navigera till en destination. Plottern skapar en rak kurs eller navigeringslinje till destinationen. Färdvägen kan sträcka sig över land och andra hinder.

Rutt till: Skapar en rutt från din plats till en destination, så att du kan lägga till girar längs vägen. Det här alternativet ger en rak kurs till destinationen, men du kan lägga till girar längs rutten för att undvika land och andra hinder.

Autom. vägledn.: Använder angiven information om båten och sjökortsdata för att bestämma den bästa vägen till din destination. Det här alternativet är bara tillgängligt när du använder ett kompatibelt premiumsjökort i en kompatibel plotter. Det ger en turn-by-turn-navigeringsrutt till destinationen och undviker land och andra hinder (*Automatisk vägledning, sidan 15*).

När du använder en kompatibel autopilot som är ansluten till plottern med NMEA 2000 följer autopiloten den Automatiska vägledningsrutten.

Obs! Automatisk vägledning är tillgängligt med premiumsjökort i vissa områden.

Grundläggande frågor om navigering

Fråga	Svar
Hur får jag plottern att peka ut den riktning som jag vill färdas i (bäring)?	Navigera med Gå till (<i>Ange och följ en direkt kurs med hjälp av Gå till, sidan 13</i>).
Hur får jag enheten att vägleda mig längs en rät linje (minimera avvikelse) till en position med hjälp av den kortaste distansen från aktuell position?	Bygg en rutt med endast en sträcka och navigera längs den med hjälp av Navigera till (<i>Skapa och navigera längs en rutt från din aktuella position, sidan 14</i>).
Hur får jag enheten att vägleda mig till en position och samtidigt undvika kartlagda hinder?	Bygg en rutt med flera sträckor och navigera längs den med hjälp av Navigera till (<i>Skapa och navigera längs en rutt från din aktuella position, sidan 14</i>).
Hur får jag enheten att styra min autopilot?	Navigera med hjälp av Rutt till (<i>Skapa och navigera längs en rutt från din aktuella position, sidan 14</i>).
Kan enheten skapa en färdväg åt mig?	Om du har premiumsjäkort med funktioner för Auto Guidance och befinner dig i ett område som täcks av Auto Guidance navigerar du med hjälp av Auto Guidance (<i>Ange och följ en Autom. vägledn., sidan 15</i>).
Hur ändrar jag inställningarna för Auto Guidance för båten?	Se (<i>Automatisk vägledning, sidan 15</i>).

Destinationer

Du kan välja destinationer med hjälp av olika sjökort och 3D-sjökortsvyer, eller med hjälp av listorna.

Söka efter en destination via dess namn

Du kan söka efter sparade waypoints, sparade rutter, sparade spår och marina servicedestinationer per namn.

1 Välj **Navigat.-info** > **Sök efter namn**.

2 Ange minst en del av destinationens namn.

3 Vid behov väljer du **Klar**.

De 50 närmaste destinationerna som innehåller dina sökvillkor visas.

4 Välj destination.

Välja en destination med navigationssjäkortet

Välj destination på navigationssjäkortet.

Söka efter en marin servicedestination

Obs! Funktionen är tillgänglig med premiumsjäkort i vissa områden.

Plottern innehåller information för tusentals destinationer som tillhandahåller marina tjänster.

1 Välj **Navigat.-info**.

2 Välj **Intressanta platser** eller **Inlandsservice**.

3 Om det behövs väljer du den marina servicekategorin.

Plottern visar en lista med de närmaste platserna samt avstånd och bäring till dem.

4 Välj en destination.

Du kan välja **<** eller **>** om du vill visa mer information eller visa platsen på ett sjökort.

Ange och följ en direkt kurs med hjälp av Gå till

⚠ VARNING

När du använder Gå till kan en direkt kurs och en korrigerad kurs passera över land eller grunt vatten. Använd visuella iakttagelser och styr så att du undviker land, grunt vatten och farliga föremål.

Du kan ange och följa en direkt kurs från din nuvarande position till en vald destination.

1 Välj en destination (*Destinationer, sidan 13*).

2 Välj **Navigera till** > **Gå till**.

En magentafärgad linje visas. Mitt på den magentafärgade linjen visas en tunnare lila linje som betecknar den korrigerade kursen från den aktuella platsen till destinationen. Den korrigerade kursen är dynamisk, och flyttas med båten när du hamnar ur kurs.

3 Följ den magentafärgade linjen, styr för att undvika land, grunt vatten och andra hinder.

4 När du är ur kurs följer du den lilafärgade linjen (korrigerad kurs) för att komma till målet eller styr tillbaka till den magentafärgade linjen (direkt kurs).

Du kan också använda den orange-färgade pilen för styrkurs som visar en föreslagen vändradie för att återföra båten till kursen.

⚠ VARNING

Kontrollera om det finns hinder längs ruten innan du börjar svänga. Om ruten är osäker minskar du båtens hastighet och fastställer en säker rutt tillbaka till kursen.

Avbryta navigering

På navigationssjäkortet eller fiskekortet väljer du **MENU** > **Stoppa navigering**.

Waypoints

Waypoints är positioner som du spelar in och sparar på din enhet. Waypoints kan markera var du befinner dig, vart du ska eller var du har varit. Du kan lägga till information om platsen, exempelvis namn, höjd och djup.

Markera din aktuella position som en waypoint

Välj **MARK** från valfri skärm.

Skapa en waypoint vid en annan position

1 Välj **Navigat.-info** > **Waypoints** > **Ny waypoint**.

2 Välj ett alternativ:

- Om du vill skapa en waypoint genom att ange koordinater väljer du **Ange koordinater** och anger koordinaterna.
- Om du vill skapa en waypoint med hjälp av ett sjökort väljer du **Använd sjökort**, markerar platsen och väljer **SELECT**.
- Om du vill skapa waypointen med hjälp av avstånd (distans) och bäring väljer du **Ange avstånd/kurs** och anger informationen.

Markera en MÖB-plats

Välj **MARK** > **Man överbord**.

En internationell symbol för man överbord (MÖB) används för att markera den aktiva MÖB-punkten och plottern anger en direkt kurs tillbaka till den markerade platsen.

Beräkna en waypoint

Du kan skapa en ny waypoint genom att projicera avstånd och bäring från en annan plats. Detta kan vara användbart när du skapar startlinjer och mållinjer för seglingstävlingar.

1 Välj **Navigat.-info** > **Waypoints** > **Ny waypoint** > **Ange avstånd/kurs**.

2 Vid behov kan du välja en referenspunkt på sjökortet.

3 Välj **Ange avstånd/kurs**.

4 Ange avståndet och tryck på **Klar**.

5 Ange bäringen och tryck på **Klar**.

6 Välj **Välj position**.

Visa en lista med alla waypoints

Välj **Navigat.-info > Waypoints.**

Redigera en sparad waypoint

1 Välj **Navigat.-info > Waypoints.**

2 Välj en waypoint.

3 Välj **Ändra waypoint.**

4 Välj ett alternativ:

- Om du vill lägga till ett namn väljer du **Namn** och anger namnet.
- Om du vill ändra symbolen väljer du **Symbol.**
- Om du vill ändra djupet väljer du **Djup.**
- Om du vill ändra vattentemperaturen väljer du **Vattentemperatur.**
- Om du vill ändra kommentaren väljer du **Kommentar.**
- Om du vill flytta positionen för waypointen väljer du **Position.**

Flytta en sparad waypoint

1 Välj **Navigat.-info > Waypoints.**

2 Välj en waypoint.

3 Välj **Flytta.**

4 Indikera en ny position för waypointen:

- Om du vill flytta waypointen när du använder ett sjökort väljer du **Använd sjökort**, markerar en ny plats och väljer **Välj position.**
- Om du vill flytta waypointen med koordinater väljer du **Ange koordinater** och anger de nya koordinaterna.
- Om du vill flytta waypointen med hjälp av avstånd (distans) och bäring väljer du **Ange avstånd/kurs** och anger informationen.
- Om du vill flytta waypointen med farkostens aktuella plats väljer du **Använd aktuell posit.**

Bläddra efter och navigera till en sparad waypoint

VARNING

Alla rutt- och navigeringslinjer som visas på plottern är endast avsedda att visa generell vägledning eller hitta rätt kanal och är inte avsedda att följas exakt. Ta alltid hänsyn till sjömärken och väder till sjöss när du navigerar så att du undviker att gå på grund eller risker som kan leda till skada på båten, personskador eller dödsfall.

Funktionen Automatisk vägledning bygger på information från elektroniska sjökort. Dessa data garanterar inte att rutten är fri från hinder eller att djupinformationen är tillräcklig. Jämför noga kursen med alla visuella iakttagelser och undvik allt land, grunt vatten och andra hinder som kan finnas i din väg.

När du använder Gå till kan en direkt kurs och en korrigerad kurs passera över land eller grunt vatten. Använd visuella iakttagelser och styr så att du undviker land, grunt vatten och farliga föremål.

Obs! Automatisk vägledning är tillgängligt med premiumsjökort i vissa områden.

Innan du kan navigera till en waypoint måste du skapa en waypoint.

1 Välj **Navigat.-info > Waypoints.**

2 Välj en waypoint.

3 Välj **Navigera till.**

4 Välj ett alternativ:

- Om du vill navigera direkt till platsen väljer du **Gå till.**
- Om du vill skapa en rutt till platsen, inklusive girar, väljer du **Rutt till.**

- Om du vill använda Automatisk vägledning väljer du **Autom. vägledn..**

5 Granska kursen som visas med den magentafärgade linjen.

Obs! När du använder Automatisk vägledning anger ett grått segment i någon del av den magentafärgade linjen att Automatisk vägledning inte kan beräkna en del av linjen för Automatisk vägledning. Det beror på inställningarna för minsta säkra vattendjup och minsta säkra höjd för hinder.

6 Följ den magentafärgade linjen, styr för att undvika land, grunt vatten och andra hinder.

Ta bort en waypoint eller en MÖB-plats

1 Välj **Navigat.-info > Waypoints.**

2 Välj en waypoint eller en MÖB-plats.

3 Välj **Ta bort.**

Ta bort alla waypoints

Välj **Navigat.-info > Hantera data > Ta bort användardata > Waypoints > Alla.**

Rutter

En rutt är en färdväg från en plats till en eller flera destinationer.

Skapa och navigera längs en rutt från din aktuella position

Du kan skapa och omedelbart navigera längs en rutt på navigationssjökortet eller fiskekortet. Den här metoden sparar inte rutten.

1 Välj en destination på navigationssjökortet eller fiskekortet.

2 Välj **SELECT > Navigera till > Rutt till.**

3 Markera platsen för sista giren före destinationen.

4 Välj **SELECT > Lägg till gir.**

5 Om det behövs upprepar du för att lägga till fler girar, arbeta dig bakåt från destinationen till båtens nuvarande position.

Den sista giren du lägger till bör vara den första du gör, med start från din aktuella position. Det bör vara den gir som är närmast din farkost.

6 Vid behov väljer du **MENU.**

7 Välj **SELECT > Klar.**

8 Granska kursen som visas med den magentafärgade linjen.

9 Följ den magentafärgade linjen, styr för att undvika land, grunt vatten och andra hinder.

Skapa och spara en rutt

Du kan lägga till upp till 250 girar i en rutt.

1 Välj **Navigat.-info > Rutter > Ny rutt > Rutt med hjälp av sjökort.**

2 Välj startplats för rutten.

Startpunkten kan vara den aktuella positionen eller en annan position.

3 Välj **Lägg till gir.**

4 Markera platsen för nästa gir på sjökortet.

5 Välj **Lägg till gir.**

6 Om det behövs upprepar du steg 4 och 5 för att lägga till fler girar.

7 Välj slutdestination.

Visa en lista med rutter och automatiska vägledningsrutter

1 Välj **Navigat.-info > Rutter.**

2 Om det behövs väljer du **Filtrera** för att se endast rutter eller endast automatiska vägledningsrutter.

Redigera en sparad rutt

Du kan ändra namn på en rutt eller ändra vilka girar en rutt innehåller.

1 Välj **Navigat.-info** > **Rutter**.

2 Välj en rutt.

3 Välj **Ändra i rutt**.

4 Välj ett alternativ:

- Om du vill ändra namnet väljer du **Namn** och anger namnet.
- Om du vill ändra en sväng i listan väljer du **Ändra svängar** > **Använd girlista** och väljer en sväng från listan.
- Om du vill välja en gir när du använder ett sjökort väljer du **Ändra svängar** > **Använd sjökort** och välj en plats från sjökortet.

Om du ändrar en sväng som använder en sparad waypoint flyttas inte den waypointen och svängen i ruten flyttas. Om du flyttar platsen för en waypoint som används i en rutt flyttas inte svängen i ruten.

Bläddra efter och navigera längs en sparad rutt

Innan du kan bläddra i en lista med rutter och navigera till någon av dem, måste du skapa och spara minst en rutt.

1 Välj **Navigat.-info** > **Rutter**.

2 Välj en rutt.

3 Välj **Navigera till**.

4 Välj ett alternativ:

- Om du vill navigera längs ruten från den startpunkt som användes när ruten skapades väljer du **Ursprunglig**.
- Om du vill navigera längs ruten från den destinationpunkt som användes när ruten skapades väljer du **Omvänd**.

En magentafärgad linje visas. Mitt på den magentafärgade linjen visas en tunnare lila linje som betecknar den korrigerade kursen från din nuvarande position till destinationen. Den korrigerade kursen är dynamisk, och flyttas med båten när du hamnar ur kurs.

5 Granska kursen som visas med den magentafärgade linjen.

6 Följ den magentafärgade linjen längs varje ruttsträcka och styr för att undvika land, grunt vatten och andra hinder.

7 När du är ur kurs följer du den lilafärgade linjen (korrigerad kurs) för att komma till målet eller styr tillbaka till den magentafärgade linjen (direkt kurs).

Bläddra efter och navigera parallellt till en sparad rutt

Innan du kan bläddra i en lista med rutter och navigera till någon av dem, måste du skapa och spara minst en rutt.

1 Välj **Navigat.-info** > **Rutter**.

2 Välj en rutt.

3 Välj **Navigera till**.

4 Välj **Kompensation** för att navigera parallellt med ruten med en förskjutning från den med ett visst avstånd.

5 Indikera hur du ska navigera längs ruten:

- Om du vill navigera längs ruten från startpunkten som användes när ruten skapades och till vänster om den väljer du **Framåt - Babord**.
- Om du vill navigera längs ruten från startpunkten som användes när ruten skapades och till höger om den väljer du **Framåt - Styrbord**.
- Om du vill navigera längs ruten från destinationspunkten som användes när ruten skapades och till vänster om den väljer du **Bakåt - Babord**.

- Om du vill navigera längs ruten från destinationspunkten som användes när ruten skapades och till höger om den väljer du **Bakåt - Styrbord**.

6 Vid behov väljer du **Klar**.

En magentafärgad linje visas. Mitt på den magentafärgade linjen visas en tunnare lila linje som betecknar den korrigerade kursen från din nuvarande position till destinationen. Den korrigerade kursen är dynamisk, och flyttas med båten när du hamnar ur kurs.

7 Granska kursen som visas med den magentafärgade linjen.

8 Följ den magentafärgade linjen längs varje ruttsträcka och styr för att undvika land, grunt vatten och andra hinder.

9 När du är ur kurs följer du den lilafärgade linjen (korrigerad kurs) för att komma till målet eller styr tillbaka till den magentafärgade linjen (direkt kurs).

Ta bort en sparad rutt

1 Välj **Navigat.-info** > **Rutter**.

2 Välj en rutt.

3 Välj **Granska** > **Ta bort**.

Ta bort alla sparade rutter

Välj **Navigat.-info** > **Hantera data** > **Ta bort användardata** > **Rutter**.

Automatisk vägledning

VARNING

Funktionen Automatisk vägledning bygger på information från elektroniska sjökort. Dessa data garanterar inte att ruten är fri från hinder eller att djupinformationen är tillräcklig. Jämför noga kursen med alla visuella iakttagelser och undvik allt land, grunt vatten och andra hinder som kan finnas i din väg.

Alla rutt- och navigeringslinjer som visas på plottern är endast avsedda att visa generell vägledning eller hitta rätt kanal och är inte avsedda att följas exakt. Ta alltid hänsyn till sjömärken och väder till sjöss när du navigerar så att du undviker att gå på grund eller risker som kan leda till skada på båten, personskador eller dödsfall.

Obs! Automatisk vägledning är tillgängligt med premiumsökort i vissa områden.

Du kan använda Automatisk vägledning för att plotta en föreslagen färdväg till din destination. I funktionen Automatisk vägledning används din plott för att söka igenom sjökortsdata, till exempel vattendjup och kända hinder, och en föreslagen färdväg beräknas. Du kan justera färdvägen under navigering.

Ange och följ en Autom. vägledn.

1 Välj en destination (*Destinationer*, sidan 13).

2 Välj **Navigera till** > **Autom. vägledn.**

3 Granska ruten som visas med den magentafärgade linjen.

4 Välj **Starta navigering**.

5 Följ den magentafärgade linjen, styr för att undvika land, grunt vatten och andra hinder.

Obs! När du använder Automatisk vägledning anger ett grått segment i någon del av den magentafärgade linjen att Automatisk vägledning inte kan beräkna en del av linjen för Automatisk vägledning. Det beror på inställningarna för minsta säkra vattendjup och minsta säkra höjd för hinder.

Skapa och spara en Autom. vägledn.

1 Välj **Navigat.-info** > **Rutter** > **Ny rutt** > **Autom. vägledn.**

2 Välj en startpunkt och välj sedan **Nästa**.

3 Välj en destination och välj sedan **Nästa**.

4 Välj ett alternativ:

- Om du vill visa en fara och justera rутten i närheten av faran väljer du **Granskning av faror**.
- Justera rутten genom att välja **Justera sökväg** och följa instruktionerna på skärmen.
- Om du vill ta bort rутten väljer du **Ta bort**.
- Om du vill spara rутten väljer du **Klar**.

Justera en automatisk vägledningsrutt

1 Välj **Navigat.-info > Rutter**.

2 Välj en rutt och välj **Granska > Ändra > Justera sökväg**.

TIPS: När du navigerar längs en Autom. vägledn. väljer du rутten på navigationssjökortet och väljer Justera sökväg.

3 Välj en plats längs rутten.

4 Använd piltangenterna eller dra pekaren till en ny plats.

5 Välj vid behov en punkt och välj **Ta bort**.

6 Välj **Klar**.

Avbryta en pågående beräkning av Autom. vägledn.

Välj **MENU > Avbryt** på sjökortet.

TIPS: Om du snabbt vill avbryta beräkningen kan du välja **BACK**.

Ställa in Tidsangiven ankomst

Du kan använda den här funktionen på en rutt eller en Autom. vägledn. för att få information om när du bör ankomma en vald punkt. Det gör att du kan anpassa tiden för din ankomst till en plats, t.ex. en broöppning eller en startlinje för en tävling.

1 På navigationssjökortet väljer du **MENU**.

2 Välj **Tidsangiven ankomst**.

TIPS: Du kan snabbt öppna menyn för Tidsangiven ankomst genom att välja en punkt på rутten.

Konfiguration av automatiska vägledningsrutter

⚠ OBSERVERA

Inställningarna för Valt djup och Vertikalt utrymme påverkar hur plotten beräknar en Autom. vägledn.. Om ett område har ett okänt vattendjup eller en okänd höjd till hinder, beräknas inte någon Autom. vägledn. i det området. Om ett område i början eller slutet av en Autom. vägledn. är grundare än det Valt djup eller lägre än det Vertikalt utrymme kommer den Autom. vägledn. eventuellt inte att beräknas i det området, beroende på kartdata. På sjökortet visas kursen genom sådana områden som en grå linje eller en randig linje i magenta och grått. När båten inträder i ett sådant område visas ett varningsmeddelande.

Obs! Automatisk vägledning är tillgängligt med premiumsjökort i vissa områden.

Obs! Alla inställningar gäller inte för alla kartor.

Du kan ange vilka parametrar plotten ska använda vid beräkning av Autom. vägledn..

Valt djup: Ställer in minsta vattendjup som din båt säkert kan åka över, utifrån sjökortets djupdata.

Obs! Minsta vattendjup för premiumsjökorten (tillverkade tidigare än 2016) är 3 fot. Om du anger ett värde på mindre än 3 fot använder sjökorten endast djup på 3 fot för att beräkna rutter med Autom. vägledn..

Vertikalt utrymme: Ställer in minimihöjd för broar och hinder som båten säkert kan åka under, utifrån sjökortets data.

Avstånd till kustlinje: Ställer in hur nära land du vill att den Autom. vägledn. ska placeras. Den Autom. vägledn. kan flyttas om du ändrar den här inställningen medan du navigerar. De tillgängliga värdena för den här inställningen är relativa, inte absoluta. Du kan kontrollera att den Autom. vägledn. är placerad på lämpligt avstånd från land med hjälp av en eller flera bekanta destinationer som kräver navigering

genom en smal vattenled (*Justera avstånd till kustlinje, sidan 16*).

Justera avstånd till kustlinje

Inställningen Avstånd till kustlinje anger hur nära land du vill att den Autom. vägledn. ska placeras. Den Autom. vägledn. kan flyttas om du ändrar den här inställningen medan du navigerar. De tillgängliga värdena för inställningen Avstånd till kustlinje är relativa, inte absoluta. För att vara säker på att den Autom. vägledn. är placerad på lämpligt avstånd från land kan du kontrollera placeringen av den Autom. vägledn. med hjälp av en eller flera bekanta destinationer som kräver navigering genom en smal vattenled.

1 Förtöj fartyget eller kasta ankar.

2 Välj **Inställningar > Navigation > Autom. vägledn. > Avstånd till kustlinje > Normal**.

3 Välj en destination som du har navigerat till tidigare.

4 Välj **Navigera till > Autom. vägledn.**

5 Granska placeringen av den automatiska vägledningsruten och fastställ om rутten på ett säkert sätt undviker kända hinder och girarna möjliggör en effektiv färd.

6 Välj ett alternativ:

- Om du är nöjd med placeringen av den automatiska vägledningsruten väljer du **MENU > Stoppa navigering** och fortsätter till steg 10.
- Om den automatiska vägledningsruten är för nära kända hinder väljer du **Inställningar > Navigation > Autom. vägledn. > Avstånd till kustlinje > Långt bort**.
- Om girarna i den automatiska vägledningsruten är för breda väljer du **Inställningar > Navigation > Autom. vägledn. > Avstånd till kustlinje > Nära**.

7 Om du valde **Nära** eller **Långt bort** i steg 6 granskar du placeringen av den automatiska vägledningsruten och fastställer om rутten på ett säkert sätt undviker kända hinder och girarna möjliggör en effektiv färd.

Med Autom. vägledn. upprätthålls en god frigång från hinder på öppet vatten, även om du ställer in Avstånd till kustlinje på **Nära** eller **Närmast**. Som ett resultat kanske inte plotten positionerar om den Autom. vägledn., såvida inte den destination som valdes kräver navigering genom en smal vattenled.

8 Välj ett alternativ:

- Om du är nöjd med placeringen av den automatiska vägledningsruten väljer du **MENU > Stoppa navigering** och fortsätter till steg 10.
- Om den automatiska vägledningsruten är för nära kända hinder väljer du **Inställningar > Navigation > Autom. vägledn. > Avstånd till kustlinje > Längst bort**.
- Om girarna i den automatiska vägledningsruten är för breda väljer du **Inställningar > Navigation > Autom. vägledn. > Avstånd till kustlinje > Närmast**.

9 Om du valde **Närmast** eller **Längst bort** i steg 8 granskar du placeringen av den **Autom. vägledn.** och fastställer om rутten på ett säkert sätt undviker kända hinder och girarna möjliggör en effektiv färd.

Med Autom. vägledn. upprätthålls en god frigång från hinder på öppet vatten, även om du ställer in Avstånd till kustlinje på **Nära** eller **Närmast**. Som ett resultat kanske inte plotten positionerar om den Autom. vägledn., såvida inte den destination som valdes kräver navigering genom en smal vattenled.

10 Upprepa steg 3 till 9 minst en gång, med olika destinationer varje gång, tills du känner till hur inställningen Avstånd till kustlinje fungerar.

Spår

Ett spår är en inspelning av den väg som båten har färdats. Det spår som för tillfället spelas in kallas för det aktiva spåret och kan sparas. Du kan visa spår på varje sjökort och 3D-vy.

Visa spår

- 1 På ett sjökort väljer du **MENU > Lager > Egna data > Spår**.
- 2 Välj de spår du vill visa.
En spårlinje på sjökortet anger ditt spår.

Ställa in färg för det aktiva spåret

- 1 Välj **Navigat.-info > Spår > Aktivt spår, alternativ > Spårfärg**.
- 2 Välj en spårfärg.

Spara det aktiva spåret

Spåret som för tillfället spelas in kallas för det aktiva spåret.

- 1 Välj **Navigat.-info > Spår > Spara aktivt spår**.
- 2 Välj ett alternativ:
 - Välj tiden då det aktiva spåret började.
 - Välj **Hela registret**.
- 3 Välj **Spara**.

Visa en lista med sparade spår

Välj **Navigat.-info > Spår > Sparade spår**.

Redigera ett sparat spår

- 1 Välj **Navigat.-info > Spår > Sparade spår**.
- 2 Välj ett spår.
- 3 Välj **Ändra i spår**.
- 4 Välj ett alternativ:
 - Välj Namn och ange det nya namnet. **Namn**
 - Välj Spårfärg och välj en färg. **Spårfärg**

Spara ett spår som en rutt

- 1 Välj **Navigat.-info > Spår > Sparade spår**.
- 2 Välj ett spår.
- 3 Välj **Ändra i spår > Spara som > Spara som rutt**.

Bläddra efter och navigera till ett registrerat spår

Innan du kan bläddra i en lista med spår och navigera till dem, måste du registrera och spara minst ett spår (*Spår, sidan 17*).

- 1 Välj **Navigat.-info > Spår > Sparade spår**.
- 2 Välj ett spår.
- 3 Välj **Följ spår**.
- 4 Välj ett alternativ:
 - Om du vill navigera längs spåret från den startpunkt som användes när spåret skapades väljer du **Ursprunglig**.
 - Om du vill navigera längs spåret från den destinationpunkt som användes när spåret skapades väljer du **Omvänd**.
- 5 Granska kursen som visas med den färgade linjen.
- 6 Följ linjen längs varje ruttsträcka och styr för att undvika land, grunt vatten och andra hinder.

Ta bort ett sparat spår

- 1 Välj **Navigat.-info > Spår > Sparade spår**.
- 2 Välj ett spår.
- 3 Välj **Ta bort**.

Ta bort alla sparade spår

Välj **Navigat.-info > Hantera data > Ta bort användardata > Sparade spår**.

Följa det aktiva spåret

Spåret som för tillfället spelas in kallas för det aktiva spåret.

- 1 Välj **Navigat.-info > Spår > Följ aktivt spår**.
- 2 Välj ett alternativ:
 - Välj tiden då det aktiva spåret började.
 - Välj **Hela registret**.
- 3 Granska kursen som visas med den färgade linjen.
- 4 Följ den färgade linjen, styr för att undvika land, grunt vatten och andra hinder.

Rensa det aktiva spåret

Välj **Navigat.-info > Hantera data > Spår > Ta bort aktivt spår**.

Spårminnet rensas och det aktiva spåret fortsätter att spelas in.

Hantera spårminnet under inspelning

- 1 Välj **Navigat.-info > Spår > Aktivt spår, alternativ**.
- 2 Välj **Registreringsläge**.
- 3 Välj ett alternativ:
 - Om du vill spela in ett spårregister tills minnet tar slut väljer du **Fyll**.
 - Om du kontinuerligt vill spela in ett spårregister och ersätta äldsta spårdata med nya data väljer du **Börja om**.

Konfigurera inspelningsintervall för spårloggen

Du kan indikera den frekvens med vilken spårplotningen spelas in. Inspelning av mer frekventa plotningar blir mer exakt, men fyller spårregistret snabbare. Upplösning rekommenderas då den utnyttjar minnet på bästa sätt.

- 1 Välj **Navigat.-info > Spår > Aktivt spår, alternativ > Registreringsintervall**.
- 2 Välj ett alternativ:
 - Om du vill spela in spåret baserat på ett avstånd mellan punkter väljer du **Intervall > Distans > Ändra** och anger avståndet.
 - Om du vill spela in spåret baserat på ett tidsintervall väljer du **Intervall > Tid > Ändra** och anger tidsintervallet.
 - Om du vill spela in spårplotningen baserat på en missvisning från kursen väljer du **Intervall > Upplösning > Ändra** och anger det största fel som tillåts från den sanna kursen innan en spårpunkt spelas in. Det här är det rekommenderade inspelningsalternativet.

Gränser

OBSERVERA

Inställningen Summer måste vara aktiverad för att du ska kunna göra larmen hörbara (*Systeminställningar, sidan 38*). Om du inte ställer in ljudlarm kan det leda till person- eller egendomsskador.

Med gränser kan du undvika eller stanna kvar i angivna vattenområden. Du kan ställa in ett larm som varnar dig när du kommer in i eller lämnar en gräns.

Du kan skapa gränsområden, -linjer och -cirklar med hjälp av kartan. Du kan också omvandla sparade spår och rutter till gränslinjer. Du kan skapa ett gränsområde med waypoints genom att skapa en rutt från waypoints och omvandla ruten till en gränslinje.

Du kan välja en gräns som ska fungera som aktiv gräns. Du kan lägga till information om den aktiva gränsen i datafälten på sjökortet.

Skapa en gräns

- 1 Välj **Navigat.-info > Gränser > Ny**.
- 2 Välj en gränsform.

3 Följ instruktionerna på skärmen.

Omvandla en rutt till en gräns

Innan du kan omvandla en rutt till en gräns måste du skapa och spara minst en rutt (*Skapa och spara en rutt, sidan 14*).

1 Välj **Navigat.-info > Rutter**.

2 Välj en rutt.

3 Välj **Ändra i rutt > Spara som gräns**.

Omvandla ett spår till en gräns

Innan du kan omvandla ett spår till en gräns måste du spela in och spara minst ett spår (*Spara det aktiva spåret, sidan 17*).

1 Välj **Navigat.-info > Spår > Sparade spår**.

2 Välj ett spår.

3 Välj **Ändra i spår > Spara som > Spara som gräns**.

Ändra en gräns

1 Välj **Navigat.-info > Gränser**.

2 Välj en gräns.

3 Välj ett alternativ:

- Om du vill ändra utseende på gränsen på sjökortet väljer du **Visningsalternativ**.
- Om du vill ändra gränslinjer eller namn väljer du **Redigera gräns**.
- Om du vill ändra gränslarmet väljer du **Alarm**.

Ställa in gränslarm

Gränslarmen signalerar att du befinner dig inom ett definierat avstånd från en angiven gräns. Detta kan vara till hjälp när du försöker undvika vissa områden eller när du bör vara mycket uppmärksam på vissa områden, t.ex. farleder.

1 Välj **Navigat.-info > Gränser**.

2 Välj en gräns.

3 Välj **Alarm**.

4 Välj ett alternativ:

- Om du vill ställa in ett larm för när din båt befinner sig ett visst avstånd från gränsen väljer du **Varningsavstånd**, anger ett avstånd och väljer **Klar**.
- Om du vill ställa in ett larm för när du kommer in i eller lämnar en områdesgräns eller en cirkelgräns väljer du **Område** för att visa **Kommer in i** eller **Lämnar**.

Ta bort en gräns

1 Välj **Navigat.-info > Gränser**.

2 Välj en gräns.

3 Välj **Redigera gräns > Ta bort**.

Raderar alla sparade waypoints, spår, rutter och gränser

Välj **Navigat.-info > Hantera data > Ta bort användardata > Alla > OK**.

Seglingsfunktioner

Ställa in båttyp

Du kan välja båttyp för att konfigurera plotterinställningarna och använda funktioner som är anpassade efter din båttyp.

1 Välj **Inställningar > Min farkost > Typ av farkost**.

2 Välj ett alternativ.

Seglingstävling

Du kan använda enheten för att öka chansen för att båten korsar startlinjen för en seglingstävling exakt när den börjar. När du synkroniserar tävlingstiduret med den officiella

nedräkningstimern för seglingstävlingen meddelas du med en minuts intervall när loppets starttid närmar sig. När du kombinerar tävlingstiduret med den virtuella startlinjen mäter enheten hastighet, kurs och återstående tid på nedräkningstimern. Enheten använder den här informationen för att ange om båten kommer att korsa startlinjen före, efter eller på rätt tid för seglingstävlingens start.

Vägledning för startlinje

Vägledning för seglingsstartlinje är en visuell återgivning av information som du behöver för att korsa startlinjen vid optimal tid och med optimal hastighet.

När du ställt in styrbords och babords startlinjemarkeringar, målfart och -tid och när du startat tävlingstiduret visas en förutsagd linje. Den förutsagda linjen sträcker sig från din aktuella position mot startlinjen och layline-linjerna som sträcker sig från vardera markeringen.

Slutpunkten och färgen på den förutsagda linjen anger var båten kommer att befinna sig vid tidslutet, baserat på båtens nuvarande hastighet.

När slutpunkten är före startlinjen är linjen vit. Det indikerar att båtens hastighet måste öka för att nå startlinjen i tid.

När slutpunkten är förbi startlinjen är linjen röd. Det indikerar att båtens hastighet måste minska för att undvika straff för att ha nått startlinjen före tidslutet.

När slutpunkten är på startlinjen är linjen vit. Det indikerar att båten rör sig med optimal hastighet för att nå startlinjen till tidslutet.

Som standard visas fönstren för vägledning för startlinje och tävlingstiduret på kombinationsskärmen Seglingstävling.

Ställa in startlinje

1 På presentationen Vägledning för startlinje väljer du **MENU > Startlinje**.

2 Välj ett alternativ:

- Markera babords och styrbords startlinjemärken när du seglar förbi dem genom att välja **Pingmärken**.
- Om du vill markera babords och styrbords startlinjemärken genom att ange koordinater väljer du **Ange koordinater**.
- Om du vill växla position på babords och styrbords märken efter att du har ställt in dem väljer du **Byt babord och styrbord**.

Använda vägledning för startlinje

Du kan använda funktionen Vägledning för startlinje för att få hjälp med att korsa startlinjen med optimal hastighet under en seglingstävling.

1 Markera startlinjen (*Ställa in startlinje, sidan 18*).

2 På presentationen Vägledning för startlinje väljer du **MENU > Målfart** och väljer din målfart när du korsar startlinjen.

3 Välj **Måltid** och välj måltid för att korsa startlinjen.

4 Välj **BACK**.

5 Starta tävlingstimern (*Använda tävlingstiduret, sidan 18*).

Använda tävlingstiduret

1 På presentationen Vägledning för startlinje väljer du **+** eller **-** för att ställa in timern.

2 Välj **MENU > Start** eller **MENU > Stoppa** för att starta och stoppa timern.

Ställa in avståndet mellan bogen och GPS-antennen

Du kan ange avståndet mellan båtens bog och GPS-antennens plats. På så sätt säkerställer du att båtens bog korsar startlinjen exakt på starttiden.

1 På presentationen Vägledning för startlinje väljer du **MENU > Startlinje > GPS-bogkompensation**.

2 Ange avståndet.

3 Välj Klar.

Inställningar för layline-linjer

För att kunna använda layline-funktioner måste du ansluta en vindgivare till plottern.

När du är i seglingsläget (*Ställa in båttyp*, sidan 3) kan du visa layline-linjer på navigationssjökortet. Layline-linjer kan vara mycket användbara vid tävling.

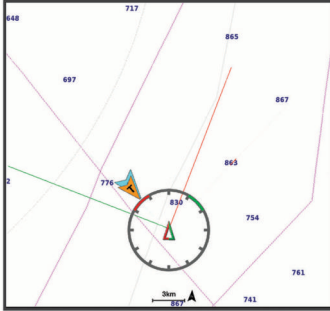

På navigationssjökortet väljer du **MENU > Lager > Min farkost > Riktninglinjer > Inställning**.

Skärm: Anger hur layline-linjer och båtar visas på sjökortet och justerar layline-linjernas längd.

Seglingsvinkel: Här kan du välja hur enheten beräknar layline-linjer. Alternativet Faktiska beräknar layline-linjer med hjälp av den uppmätta vindvinkeln från vindsensorn. Alternativet Manuell beräknar layline-linjer genom att använda manuellt angivna lovarts- och läsidesvinklar.

Lovartvinkel: Ange en layline-linje baserat på lovartvinkeln vid segling.

Läsidesvinkel: Ange en layline-linje baserat på läsidesvinkeln vid segling.

Tidvattenskorrigerig: Korrigerar layline-linjer baserat på tidvattnet.

Filtertid, konstant: Filtrerar layline-data baserat på det angivna tidsintervallet. För en jämnare layline som filtrerar bort vissa förändringar i båtens kurs eller faktisk vindvinkel anger du en högre siffra. För layline-linjer som visar en högre känslighet för förändringar i båtens kurs eller faktisk vindvinkel anger du en lägre siffra.

Ställa in kölkompensation

Du kan ange en kölkompensation för att kompensera för vattendjupavläsningen för givarens installationsplats. Detta ger dig möjlighet att visa vattendjupet under kölen eller det faktiska vattendjupet, beroende på dina behov.

Om du vill veta vattendjupet under kölen eller den lägsta punkten för båten och givaren är installerad vid vattenytan eller någonstans över kölens spets mäter du avståndet från givarens plats till båtens köl.

Om du vill veta det faktiska vattendjupet och givaren är installerad under vattenytan mäter du avståndet från givarens underkant upp till vattenytan.

Obs! Det här alternativet är endast tillgängligt när du har giltiga djupdata.

1 Mät avståndet:

- Om givaren är installerad vid vattenytan ① eller någonstans över kölens spets mäter du avståndet från givarens plats till båtens köl. Ange värdet som ett positivt tal.
- Om givaren är installerad vid kölens spets ② och du vill veta det faktiska vattendjupet mäter du avståndet från givaren till vattenytan. Ange värdet som ett negativt tal.

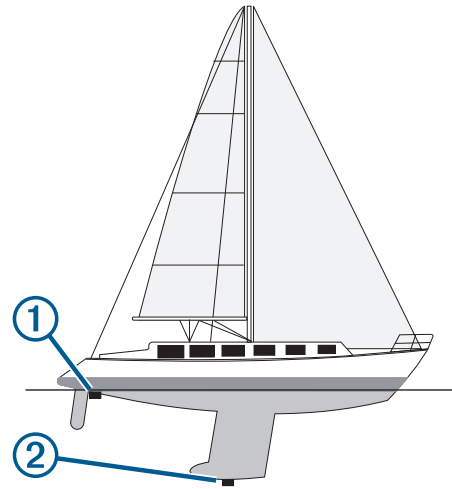

2 Slutför en åtgärd:

- Om givaren är ansluten till plottern eller en ekolodsmodul väljer du **Inställningar > Min farkost > Kölkompensation**.
- Om givaren är ansluten till NMEA 2000 nätverket väljer du **Inställningar > Kommunikationer > Ställa in NMEA 2000 > Enhetslista**, väljer givaren och väljer **Granska > Kölkompensation**.

3 Välj + om givaren är installerad vid vattenytan eller välj - om givaren är installerad vid kölens spets.

Använda autopiloten på segelbåt

⚠ OBSERVERA

När autopiloten är aktiverad styr den enbart rodet. Du och din besättning är fortsatt ansvariga för seglen när autopiloten är aktiverad.

Autopiloten kan förutom att hålla kursen även bibehålla en fast vindvinkel. Autopiloten kan även användas för att styra rodet under kryssning och gippning.

Fast vindvinkel

Det går att ställa in autopiloten för att bibehålla en särskild bäring i förhållande till den aktuella vindvinkeln. Enheten måste vara ansluten till en vindsensor som är kompatibel med NMEA 2000 eller NMEA 0183 för att en vindvinkel eller en vindbaserad kryssning/gippning ska kunna utföras.

Ställa in typ av fast vindvinkel

Innan du kan aktivera typ av fast vindvinkel måste du ansluta en NMEA 2000 eller NMEA 0183 vindsensor till autopiloten.

För avancerade autopilotinställningar, se installationsinstruktionerna som medföljer autopiloten.

1 På autopilotskärmen trycker du på **MENU > Autopilotinställning > Typ av fast vindvinkel**.

2 Välj **Skenbar** eller **Faktisk**.

Aktivera fast vindvinkel

Innan du kan aktivera typ av fast vindvinkel måste du ansluta en NMEA 2000 eller NMEA 0183-vindsensor till autopiloten.

När autopiloten är i standbyläge väljer du **Fast vindvinkel**.

Aktivera Fast vindvinkel från Kurshållning

Innan du kan aktivera typ av fast vindvinkel måste du ansluta en NMEA 2000 eller NMEA 0183-vindsensor till autopiloten.

Med kurshållningen aktiverad väljer du **MENU > Fast vindvinkel**.

Ändra fast vindvinkel med autopiloten

Den fasta vindvinkeln kan ändras på autopiloten när fast vindvinkel är aktiverad.

- För att justera den fasta vindvinkeln med 1° i taget väljer du ◀ eller ▶.
- För att justera den fasta vindvinkeln med 10° i taget väljer du ◀ eller ▶.

Kryssa och gippa

Det går att ställa in så att autopiloten utför en kryssning eller gippning när kurshållning eller fast vindvinkel är aktiverad.

Kryssning och gippning från kurshållningen

1 Aktivera kurshållning (*Aktivera autopiloten*, sidan 30).

2 Välj **MENU**.

3 Välj ett alternativ.

Autopiloten styr din båt genom kryssning eller gippning.

Kryssning och gippning från den fasta vindvinkeln

Innan du kan aktivera den fasta vindvinkeln måste du ha en vindsensor installerad.

1 Aktivera fast vindvinkel (*Aktivera fast vindvinkel*, sidan 19).

2 Välj **MENU**.

3 Välj ett alternativ.

Autopiloten styr din båt genom kryssning eller gippning. Information om hur det går med kryssningen eller gippningen visas på skärmen.

Ställa in kryssnings- och gippningsfördröjning

Med kryssnings- och gippningsfördröjningen kan du aktivera en fördröjning av kryssnings-/gippningsstyrningen efter att manövern initierats.

1 På autopilotens skärm väljer du **MENU > Autopilotinställning > Seglingsinställningar > Kryssnings-/gippningsfördröjning**.

2 Välj längden på fördröjningen.

3 Vid behov väljer du **Klar**.

Aktivera gippningsbegränsare

Obs! Gippningsbegränsaren hindrar dig inte från att utföra en gipp för hand med rodet eller stegstyrningen.

Gippningsbegränsaren förhindrar att autopiloten utför en gippning.

1 På autopilotens skärm trycker du på **MENU > Autopilotinställning > Seglingsinställningar > Gippningsbegränsare**.

2 Välj **Aktiverad**.

Ekolod med fishfinder

När enheten är korrekt ansluten till en kompatibel givare kan din plotter användas som fishfinder.

Om du vill ha information om vilken givare som lämpar sig bäst för dina behov, gå till garmin.com/transducers.

Olika ekolodssidor kan hjälpa dig att visa fisken i området. Ekolodssidorna som finns tillgängliga varierar beroende på vilken typ av givare och ekolodsmodul som är ansluten till plottern. Du kan till exempel bara visa vissa Panoptix ekolodsskärmar om en kompatibel Panoptix givare är ansluten.

Det finns fyra grundläggande typer av ekolodssidor tillgängliga: Helskärmssida, delad skärmvy som kombinerar två eller flera sidor, en delad zoombild och delad frekvenssida som visar två olika frekvenser. Du kan anpassa inställningarna för varje sida på skärmen. Om du till exempel visar delad frekvenssida kan du justera känsligheten för varje frekvens separat.

Om placeringen av ekolodssidorna inte passar dina behov kan du skapa en anpassad kombinationsskärm (*Skapa en ny kombinationssida med ECHOMAP UHD 70/90*, sidan 2).

Avbryta sändningen av ekolodssignaler

- Avaktivera det aktiva ekolodet från ekolodsskärmen genom att välja **MENU > Ekolodet sänder**.
- Om du vill avaktivera alla ekolodssändningar trycker du på  och väljer **Avaktivera ekolod**.

Ändra ekolodsbild

- 1 På en kombinationsskärm med ekolod väljer du **MENU > Konfigurera kombination > Redigera kombination**.
- 2 Välj det fönster som du vill ändra.
- 3 Välj en ekolodsbild.

Traditionellt ekolodssida

Det finns flera helskärmssidor tillgängliga, beroende på vilken givare som är ansluten.

Helskärmssidan för ekolodssidan Traditionellt visar en stor bild av ekolodsavläsningarna från en givare. Mätområdesskalan till höger på skärmen visar djupet för de identifierade objekten samtidigt som skärmen rullar från höger till vänster.

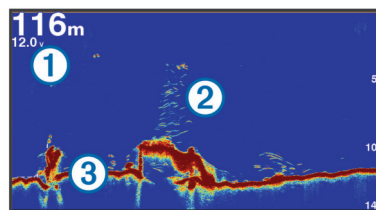

①	Djupinformation
②	Svävande mål eller fisk
③	Vattendragets botten

Delad frekvensbild som ekolodssida

När du har delad frekvensbild som ekolodssida visar skärmens två sidor ett helskärmsdiagram över ekolodsdata vid olika frekvenser.

Obs! För delad frekvensbild som ekolodssida krävs att du använder en givare med två frekvenser.

Delad zoombild av ekolodsvisningen

Delad zoombild av ekolodsvisningen visar ett helskärmsdiagram av ekolodsavläsningar och en förstord del av diagrammet på samma skärm.

Garmin ClearVü ekolodssida

Obs! För att ta emot Garmin ClearVü ekolod med skanningsteknik behöver du en kompatibel givare. Mer information om kompatibla givare finns på garmin.com/transducers.

Garmin ClearVü ekolod med hög frekvens ger en tydlig bild av båtens omgivande fiskevatten med en detaljerad återgivning av strukturer som båten passerar över.

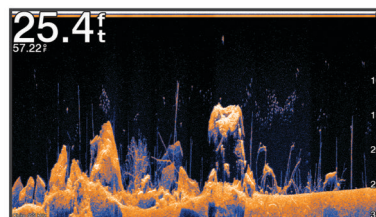

Traditionella givare avger en konisk stråle. Garmin ClearVü ekolod med skanningsteknik avger två smala strålar som liknar formen på strålen i en kopieringsmaskin. Strålarna ger en tydligare, bildlik vy av det som finns under båten.

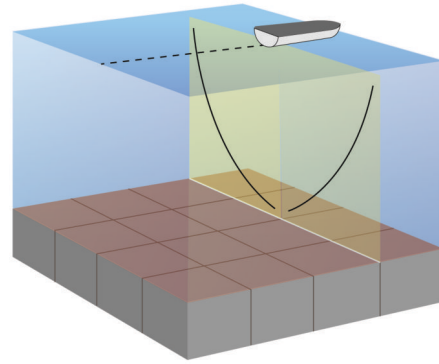
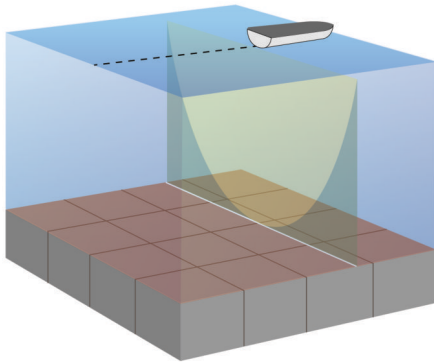

Garmin SideVü™ ekolodssida

Alla modeller har inte inbyggd Garmin SideVü ekolodsfunktion. Om din modell inte har inbyggt SideVü ekolod behöver du en kompatibel ekolodsmodul och en kompatibel SideVü givare.

Om din modell har inbyggt SideVü ekolod behöver du en kompatibel SideVü givare.

SideVü ekolod med skanningsteknik visar en bild av vad som finns vid sidorna av båten. Du kan använda detta som ett sökverktyg för att hitta strukturer och fisk.

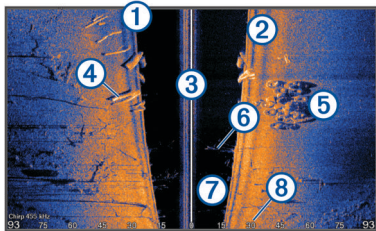

①	Vänster sida av båten
②	Höger sida av båten
③	Givaren på din båt
④	Stockar
⑤	Gamla däck
⑥	Träd
⑦	Vatten mellan båten och botten
⑧	Avstånd från sidan av båten

SideVü skanningsteknik

I stället för en vanlig konisk stråle använder SideVü givaren en plan stråle för att söka av vattnet och botten vid sidorna av båten.

Panoptix ekolodssidor

För att ta emot Panoptix ekolod behöver du en kompatibel givare.

Med Panoptix ekolodssidorna kan du se runt hela båten i realtid. Du kan också se agn under vattnet och stim framför och under båten.

Med LiveVü ekolodssidor får du en bild av rörelse antingen framför eller under båten. Skärmen uppdateras mycket snabbt, vilket innebär att ekolodssidorna mer ser ut som livevideo.

Med RealVü 3D ekolodssidor får du tredimensionella vyer över antingen det som finns framför eller under båten. Skärmen uppdateras med varje svep av givaren.

För att se alla fem Panoptix ekolodssidorna behöver du en givare för att visa vyerna nedåt och en andra givare för att visa vyerna framåt.

Du öppnar Panoptix ekolodssidorna genom att välja Panoptix och välja en sida.

LiveVü nedåt ekolodssida

Den här ekolodssidan visar en tvådimensionell vy över vad som finns under båten och kan användas för att se en betesboll och fisk.

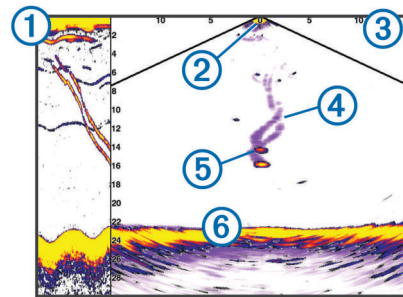

①	Historik för Panoptix med vy nedåt på en bläddrande ekolodssida
②	Båt
③	Räckvidd
④	Spår
⑤	Drop shot rig
⑥	Botten

LiveVü framåt ekolodssida

Den här ekolodssidan visar en tvådimensionell vy över vad som finns framför båten och kan användas för att se en betesboll och fisk.

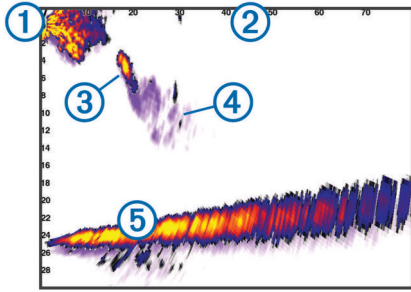

①	Båt
②	Räckvidd
③	Fisk
④	Spår
⑤	Botten

RealVü 3D framåt ekolodssida

Den här ekolodssidan visar en tredimensionell vy över vad som finns framför givaren. Den här vyn kan användas när du står stilla och du måste kunna se botten och den fisk som närmar sig båten.

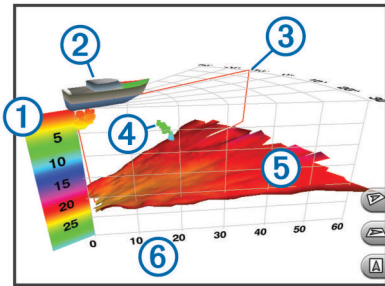

①	Färgkodning
②	Båt
③	Pingindikator
④	Fisk
⑤	Botten
⑥	Räckvidd

RealVü 3D nedåt ekolodssida

Den här ekolodssidan visar en tredimensionell vy över vad som finns under givaren och kan användas när du står stilla och vill se vad som finns runt båten.

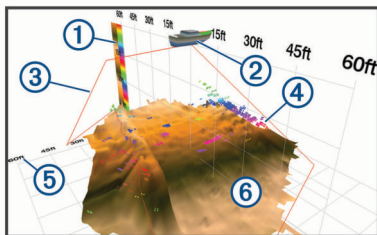

①	Färgkodning
②	Båt
③	Ekolodsstråle
④	Räckvidd
⑤	Fisk
⑥	Botten

RealVü 3D historik ekolodssida

Den här ekolodssidan ger en tredimensionell vy över vad som finns bakom båten medan du rör dig och visar hela vattenpelaren i 3D, från botten till vattenytan. Den här vyn används för att hitta fisk.

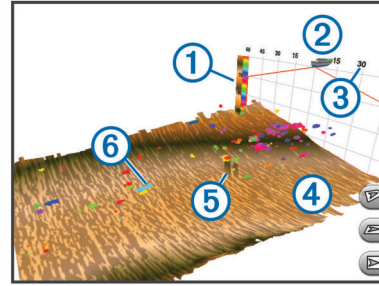

①	Färgkodning
②	Båt
③	Räckvidd
④	Botten
⑤	Struktur
⑥	Fisk

FrontVü ekolodssida

Panoptix FrontVü ekolodssidan ökar din situationsberedskap genom att visa hinder under vattnet, upp till 91 meter (300 fot) framför båten.

Förmågan att effektivt undvika hinder framför båten med hjälp av FrontVü ekolod minskar när hastigheten överstiger 8 knop.

Om du vill se FrontVü ekolodssidan måste du installera och ansluta en kompatibel givare, t.ex. en PS21 givare. Du kan behöva uppdatera givarprogramvaran.

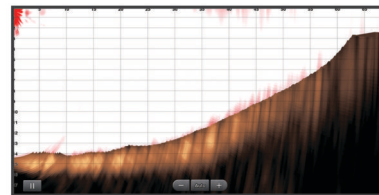

Panoptix LiveScope ekolodssida

Den här ekolodssidan visar en realtidsvy över vad som finns framför eller under båten och kan användas för att se fisk och strukturer.

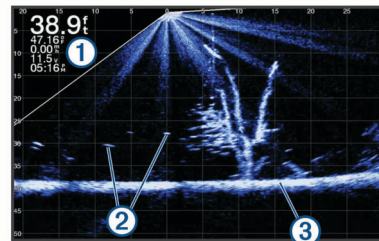

①	Djupinformation
②	Svävande mål eller fisk
③	Vattendragets botten

Vy för realtidsbild

På realtidsbilden visas ekolodsinformation i en cirkelformad djupskala med information om vad som befinner sig under båten. Den är utformad som en ring som börjar överst och fortsätter medurs. Djupet anges av skalan inuti ringen.

Ekolodsinformation blinkar på ringen när den tas emot på det angivna djupet.

Färgerna på realtidsbilden anger olika styrkor hos ekolodets eko. Standardfärgschemat har de traditionella ekolodsfärgerna, där gult är det starkaste ekot, orange är starkt eko, rött är svagt eko och blått är det svagaste ekot.

Välj Realtidsbild.

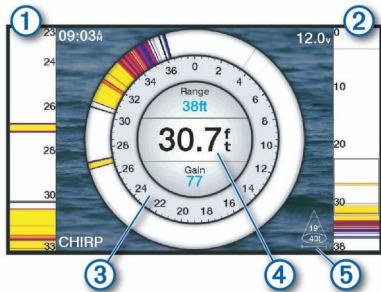

①	Inzoomad realtidsvy av den högra vyn
②	Realtidsvy med zoomområdet markerat ¹
③	Djupskala
④	Djupet på din aktuella plats
⑤	Givarkonens vinkel och räckvidd vid den aktuella frekvensen

Sida med genvägar för realtidsbild

På enheter med pekskärm kan du interagera med realtidsbilden och realtidsvyerna.

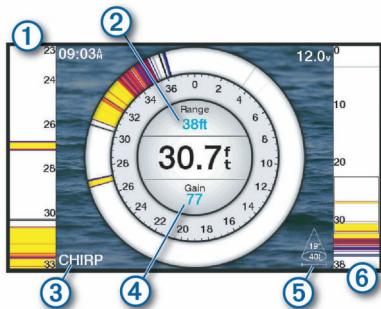

①	Dra upp och ner för att flytta zoomområdet.
②	Tryck här om du vill justera intervallet.
③	Tryck här om du vill justera frekvensen.
④	Tryck här om du vill justera förstärkningen.
⑤	Tryck här om du vill justera konvinkeln.
⑥	Dra zoomfönstret för att flytta zoomområdet på vänstra realtidsvyn. Dra isär två fingrar om du vill zooma in. Nyp ihop två fingrar om du vill zooma ut.

Välja givartyp

Den här plottern är kompatibel med en rad olika tillbehörsgivare, bland andra Garmin ClearVü™ givarna som finns på garmin.com/transducers.

Om du ansluter en givare som inte medföljde plottern kan det hända att du måste ange givartyp för att ekolodet ska fungera på rätt sätt.

Obs! Alla ekolodsmoduler har inte stöd för den här funktionen.

1 Slutför åtgärden:

- På en ekolodssida väljer du **MENU > Ekolodsinställningar > Installation > Givartyp**.
- Välj **Inställningar > Min farkost > Givartyp**.

¹ På modeller av typen ECHOMAP UHD 60 kan du flytta zoomområdet uppåt eller nedåt genom att trycka på ▲ respektive ▼.

2 Välj givaren som du vill ändra.

3 Välj en givare från listan.

4 Välj **Byt modell**.

Kalibrera kompassen

Innan du kan kalibrera kompassen måste givaren vara installerad på skaftet tillräckligt långt från trolldingmotorn för att magnetiska störningar ska kunna undvikas, och givaren måste vara placerad i vattnet. Kalibreringen måste vara av tillräckligt hög kvalitet för att den inbyggda kompassen ska aktiveras.

Obs! För att använda kompassen monterar du givaren på akterspegeln eller på trolldingmotorskaftet. Kompassen kanske inte fungerar om du monterar givaren på motorn.

Obs! För bästa resultat bör du använda en kurssensor, exempelvis SteadyCast™ kurssensorn. Kurssensorn visar åt vilket håll givaren pekar i förhållande till båten.

Obs! Kompasskalibrering är endast tillgänglig för givare med en inbyggd kompass, till exempel PS21-TR givare.

Du kan börja svänga båten innan du kalibrerar, men du måste rotera båten helt 1,5 gånger under kalibreringen.

- 1 På en lämplig ekolodssida väljer du **MENU > Ekolodsinställningar > Installation**.
- 2 Om det behövs väljer du **Använd AHRS** för att aktivera AHRS-sensorn.
- 3 Välj **Kalibrera kompass**.
- 4 Följ instruktionerna på skärmen.

Välja en ekolodskälla

Den här funktionen är kanske inte tillgänglig på alla modeller.

När du använder mer än en ekolodsdatakälla för en viss ekolodssida kan du välja vilken källa du vill använda för den ekolodssidan. Om du till exempel har två källor för Garmin ClearVü kan du välja vilken källa du vill använda på Garmin ClearVü ekolodssidan.

- 1 Öppna den ekolodssida där du vill ändra källan.
- 2 Välj **MENU > Ekolodsinställningar > Källa**.
- 3 Välj källa för den här ekolodssidan.

Byta namn på en ekolodskälla

Du kan byta namn på en ekolodskälla för att enkelt kunna identifiera källan. Du kan exempelvis använda "För" som namnet på givaren i båtens för.

Om du vill byta namn på en källa måste du befinna dig på rätt ekolodssida för källan. Om du till exempel vill byta namn på Garmin ClearVü ekolodskällan måste du öppna Garmin ClearVü ekolodssidan.

- 1 På ekolodssidan väljer du **MENU > Ekolodsinställningar > Källa > Byt namn på källor**.
- 2 Ange namnet.

Skapa en waypoint på ekolodsskärmen

- 1 På en ekolodssida väljer du **MENU > III**.
- 2 Välj en plats.
- 3 Välj **Q** eller **SELECT**.
- 4 Om det behövs redigerar du waypointinformationen, exempelvis waypointnamnet.

Pausa ekolodsvisningen

På en ekolodssida väljer du **MENU > III**.

Mäta avstånd på ekolodsskärmen

Du kan mäta avståndet mellan två punkter på SideVü ekolodssidan.

- 1 På ekolodssidan SideVü väljer du **III**.

2 Välj en plats på skärmen.

3 Välj .

En knappnål visas på skärmen på den valda platsen.

4 Välj en till plats.

Avståndet och vinkeln från kartnålen anges i det övre vänstra hörnet.

TIPS: Om du vill återställa kartnålen och mäta från markörens aktuella plats väljer du .

Visa ekolodshistorik

Du kan skrolla på ekolodsskärmen för att visa historiska ekolodsdata.

Obs! Alla givare sparar inte historik över ekolodsdata.

Välj **BACK** för att avsluta historiken.

Ekolodsdelning

Du kan visa ekolodsdata från alla kompatibla källor på Garmin marint nätverk. Du kan visa ekolodsdata från en kompatibel extern ekolodsmodul, t.ex. en GCV™ ekolodsmodul. Dessutom kan du visa ekolodsdata från andra plottrar som har en inbyggd ekolodsmodul.

Varje plotter i nätverket kan visa ekolodsdata från varje kompatibel ekolodsmodul och givare i nätverket, oavsett var på båten plottrarna och givarna är monterade. Från exempelvis en ECHOMAP UHD 92sv enhet monterad längst bak på båten kan du visa ekolodsdata från en annan ECHOMAP UHD enhet och en Garmin ClearVü givare monterad längst fram på båten.

När du delar med dig av ekolodsdata kommer värdena för en del ekolodsinställningar, t.ex. Avstånd och Känslighet, att synkroniseras mellan enheterna i nätverket. Värdena för andra ekolodsinställningar, t.ex. inställningar för Utseende, synkroniseras inte och ska konfigureras på varje enskild enhet. Dessutom synkroniseras bildhastigheten för de olika traditionella ekolodssidorna och Garmin ClearVü ekolodssidorna så att de delade vyerna blir mer sammanhängande.

Obs! Om flera givare används samtidigt kan det skapa störningar, vilka går att få bort genom att man justerar ekolodsinställningen Störningar.

Justera detaljnivån

Du kan justera detaljnivån och störningar som visas på ekolodsskärmen antingen genom att justera känsligheten för traditionella givare eller genom att justera ljusstyrkan för Garmin ClearVü givare.

Om du vill visa resultaten av signaler med högsta intensitet på skärmen kan du minska känsligheten eller ljusstyrkan för att ta bort resultat med lägre intensitet och störningar. Om du vill visa all resultatinformation kan du öka känsligheten eller ljusstyrkan för att visa mer information på skärmen. Detta ökar också störningarna och kan göra det svårare att upptäcka faktiska resultat.

1 På en ekolodssida väljer du **MENU**.

2 Välj **Känslighet** eller **Ljusstyrka**.

3 Välj ett alternativ:

- Om du vill öka eller minska känsligheten eller ljusstyrkan manuellt väljer du **Upp** eller **Ned**.
- Om du vill att plottern justerar känsligheten eller ljusstyrkan automatiskt väljer du ett automatiskt alternativ.

Justera färgintensiteten

Du kan justera intensitet på färgerna och markera intressanta områden på ekolodsskärmen genom att justera färgmättnad för traditionella givare eller kontrast för Garmin ClearVü och SideVü/ClearVü givare. Den här inställningen fungerar bäst när

du har justerat detaljnivån som visas på skärmen med inställningarna för känslighet eller ljusstyrka.

Om du vill markera mindre fiskmål eller skapa en visning av ett mål med högre intensitet kan du öka inställningarna för färgmättnad eller kontrast. Detta orsakar en förlust av differentieringen av resultaten med hög intensitet längst ned. Om du vill minska intensiteten för resultatet kan du minska färgmättnad eller kontrast.

1 Från en ekolodssida väljer du **MENU**.

2 Välj ett alternativ:

- När du är på Garmin ClearVü eller SideVü ekolodssidan väljer du **Kontrast**.
- När du är på en Panoptix LiveVü ekolodssida väljer du **Färgökning**.
- På en annan ekolodssida väljer du **Ekolodsinställningar** > **Utseende** > **Färgökning**.

3 Välj ett alternativ:

- Om du vill öka färgintensiteten manuellt väljer du **Upp** eller **Ned**.
- Om du vill använda standardinställningen väljer du **Standard**.

Ekolodsinspelningar

Spela in ekolodsvisningen

Obs! Ekolodsinspelning kan inte användas i alla modeller.

1 Sätt i ett minneskort i kortplatsen.

2 På en ekolodssida väljer du **MENU** > **Spela in ekolod**.

15 minuters ekolodsinspelning använder cirka 200 MB diskutrymme på det isatta minneskortet. En enskild inspelning avslutas automatiskt när den blir 4 GB stor. Du kan spela in ekolodsdata tills kortet nått sin kapacitet.

Avbryta ekolodsinspelningen

På en ekolodssida väljer du **MENU** > **Stoppa inspelning**.

Ta bort en ekolodsinspelning

1 Sätt i ett minneskort med ekolodsinspelningar i kortplatsen.

2 Välj **Ekolod** > **Ekolodsinspelningar**.

3 Välj en inspelning.

4 Välj **Ta bort**.

Traditionell, Garmin ClearVü och SideVü ekolodsinställning

Obs! Alla alternativ och inställningar gäller inte för alla modeller, ekolodsmoduler och givare.

På en ekolodssida väljer du **MENU** > **Ekolodsinställningar**.

Djuplinje: Visar en djuplinje som snabbpreferens.

Bildhastighet: Ställer in den takt med vilken ekolodet sveper från höger till vänster.

På grunt vatten kanske du vill sakta ner bildhastigheten för att förlänga den tid som informationen visas på skärmen. På djupare vatten kan du öka bildhastigheten.

Djupintervallinjer: Visar de lodräta linjer som anger avståndet till höger och vänster om båten. Den här inställningen är tillgänglig för SideVü ekolodssida.

Färgpalett: Ställer in färgschema för ekolodsbilden. Den här inställningen kan vara tillgänglig i menyn Utseende.

Färgscheman med hög kontrast ger mörkare färgtilldelningar till returerna med lägre intensitet. Färgscheman med låg kontrast ger färgtilldelningar till returerna med lägre intensitet som liknar bakgrundsfärgen.

Utseende: Se *Inställningar för ekolodets utseende*, sidan 25.

Nummervisning: Ställer in de data som visas på ekolodsskärmen.

Avancerat: Se *Avancerade ekolodsinställningar*, sidan 26.

Installation: Återställer ursprungliga ekolodsinställningar.

Ställa in zoomnivån för ekolodsskärmen

1 På en ekolodssida väljer du **MENU > Zoom**.

2 Välj ett alternativ:

- Om du vill ställa in djup och zoomning automatiskt väljer du **Automatiskt**.

TIPS: Du kan välja **»** för fler alternativ.

- Om du vill ställa in djupräckvidden på det förstörade området manuellt väljer du **Manuell > »**, väljer **Visning upp** eller **Visning ned** för att ställa in djupräckvidden på det förstörade området och väljer **Zooma in** eller **Zooma ut** för att öka eller minska förstoringen på det förstörade området.

- Om du vill förstora ett visst område på skärmen väljer du **Förstora**.

TIPS: Du kan dra förstöringsrutan till en ny plats på skärmen.

- Om du vill zooma in på ekolodsdata från bottendjupet väljer du **Låst botten**.

Om du vill avbryta zoomningen avmarkerar du alternativet.

Ställa in bildhastigheten

Du kan ställa in den takt med vilken ekolodsbilden rör sig över skärmen. En högre bildhastighet visar fler detaljer tills det inte finns några fler detaljer att visa, och då börjar den dra ut den befintliga detaljen. Det kan vara praktiskt när du rör dig, vid trolling eller när du befinner dig i mycket djupt vatten där ekolodet pingar mycket långsamt. En lägre bildhastighet visar ekolodsinformation på skärmen längre.

I de flesta fall ger inställningen Standard en bra balans mellan en snabbt visad bild och mål som är mindre förvrängda.

1 På en ekolodssida väljer du **MENU > Ekolodsinställningar > Bildhastighet**.

2 Välj ett alternativ:

- Om du vill att bildhastigheten justeras automatiskt med hjälp av data om fart över grund eller fart genom vatten väljer du **Automatiskt**.

Inställningen **Automatiskt** väljer en bildhastighet som motsvarar båtens hastighet, så att mål i vattnet ritas med rätt bildförhållande och ser mindre förvrängda ut. När du visar Garmin ClearVü eller SideVü ekolodssidor eller söker efter en struktur bör du använda inställningen **Automatiskt**.

- Om du vill bläddra snabbare väljer du **Upp**.
- För att bläddra långsammare väljer du **Ned**.

Justera djup- eller breddskalans mätområde

Du kan justera djupskalans mätområde traditionellt och Garmin ClearVü ekolodssidor samt breddskalans mätområde för SideVü ekolodssidor.

Om enheten justerar området automatiskt hålls botten inom den nedre tredjedelen av ekolodsskärmen och det kan vara användbart för att spåra botten som har minimala eller måttliga ändringar i terrängen.

Med manuell justering av området kan du visa ett visst område, vilket kan vara användbart för att spåra en botten som har stora ändringar i terrängen, t.ex. djupa kanter eller klippor. Botten kan visas på skärmen så länge den visas inom det område som du har ställt in.

1 På en ekolodssida väljer du **MENU > Avstånd**.

2 Välj ett alternativ:

- Om du vill att plottern automatiskt ska justera området väljer du **Automatiskt**.
- Om du vill öka eller minska området manuellt väljer du **Upp** eller **Ned**.

TIPS: Från ekolodsskärmen kan du välja **+** eller **-** om du manuellt vill justera området.

TIPS: När du visar flera ekolodsskärmar kan du välja **SELECT** för att välja den aktiva skärmen.

Inställningar för ekolodets utseende

På en ekolodssida väljer du **MENU > Ekolodsinställningar > Utseende**.

Färgpalett: Ställer in färgpaletten.

Realtid: Visar en vertikal realtidsbild längs skärmens högra sida som direkt visar avståndet till objekt längs en skala.

Edge: Framhäver den starkaste signalen från botten för att definiera signalens hårdhet eller mjukhet.

Fisksymboler: Ställer in hur ekolodet tolkar svävande objekt.

	Visar svävande mål som symboler och ekolodsinformation om bakgrunden.
	Svävande mål visas som symboler med djupinformation och ekolodsinformation om bakgrunden.
	Svävande mål visas som symboler.
	Svävande mål visas som symboler med djupinformation.

Bildutveckling: Gör att ekolodsbilden avancerar snabbare genom att rita mer än en datakolumn på skärmen för varje kolumn med ekolodsdata som tas emot. Det här är särskilt användbart när du använder ekolodet på djupt vatten eftersom det tar längre tid för ekolodssignalen att färdas till botten och tillbaka till givaren.

Med inställningen 1/1 ritas en kolumn med information på skärmen per ekolodseko. Med inställningen 2/1 ritas två kolumner med information på skärmen per ekolodseko och så vidare för inställningarna 4/1 och 8/1.

Ekolodslarm

VARNING

Ekolodslarmet är ett verktyg enbart för situationsberedskap och kan inte förhindra grundstötning under alla omständigheter. Det åligger båtens förare att säkerställa att båten framförs säkert.

OBSERVERA

Inställningen Summer måste vara aktiverad för att du ska kunna göra larmen hörbara (*Systeminställningar*, sidan 38). Om du inte ställer in ljudlarm kan det leda till person- eller egendomsskador.

Obs! Alla alternativ finns inte på alla givare.

Välj **Inställningar > Larm > Ekolod**.

Grunt vatten: Ställer in ett larm som ljuder när djupet är mindre än det angivna värdet.



Djupt vatten: Ställer in ett larm som ljuder när djupet är större än det angivna värdet.

FrontVü Larm: Ställer in ett larm som ljuder när djupet framför fartyget är mindre än det angivna värdet, vilket gör att du kan undvika grundstötning (*Ställa in FrontVü djuplarmet*, sidan 27). Detta larm är endast tillgängligt med Panoptix FrontVü givare.

Vattentemperatur: Ställer in ett larm som ljuder när givaren rapporterar en temperatur som är 1,1 °C (2 °F) över eller under den angivna temperaturen.

Fisk

Fisk: Ställer in ett larm som ljuder när enheten upptäcker ett svävande mål.

- Med  ställer du in larmet så att det ljuder när fiskar i alla storlekar upptäcks.
- Med  ställer du in larmet så att det endast ljuder när medelstora och stora fiskar upptäcks.
- Med  ställer du in larmet så att det endast ljuder när stora fiskar upptäcks.

Avancerade ekolodsinställningar

Obs! Alla alternativ och inställningar gäller inte för alla modeller eller givare.

Från en ekolodssida väljer du **MENU > Ekolodsinställningar > Avancerat**.

Störningar: Justerar känsligheten för att minska effekten av störningar från brusällor i närheten.

Den lägsta störningsinställningen som ger önskad förbättring bör användas för att ta bort störningar från skärmen. Det bästa sättet att eliminera störningar är att korrigera installationsproblemen som orsakar störningar.

Ytstörningar: Döljer ytstörningar för att minska mängden klotter. Bredare strålbredd (lägre frekvenser) kan visa fler mål, men generera mer ytstörningar.

Färgökning: Se [Justera detaljnivån, sidan 24](#).

TVG (Time-Varying Gain): Justerar presentationen av ekon för att kompensera för försvagade ekolodssignaler på djupare vatten och minskar visningen av störningar nära ytan. När värdet för den här inställningen ökas visas färgerna som associeras med låga störningsnivåer och fiskmål mer konsekvent genom olika vattendjup. Den här inställningen minskar också störningar nära vattenytan.

Inställningar för givarinstallation

Obs! Alla alternativ och inställningar gäller inte för alla modeller eller givare.

På en ekolodssida väljer du **MENU > Ekolodsinställningar > Installation**.

Återställ standardinställningar för ekolod: Återställer fabriksinställningarna för ekolodssidan.

Givartyp: Du kan välja typen av givare som är ansluten till enheten.

Rotera vänster/höger: Ändrar riktningen för SideVu ekolodssidan när givaren är installerad bakåt.

Vänd: Ändrar riktningen för Panoptix ekolodssidan när givaren är installerad så att kablarna pekar mot babords sida av båten.

Konvinkel: Ändrar bredden på Panoptix givarens konvinkel.

Smala konvinklar gör att du kan se djupare och längre. Bredare konvinklar gör att du kan se ett större täckningsområde.

Använd AHRS: Gör det möjligt för det interna riktning- och referenssystemets (AHRS) sensorer att upptäcka Panoptix givarens monteringsvinkel. Om den här inställningen är avstängd förutsätts det att givaren är monterad i 45 graders vinkel.

Ekolodsfrekvenser

Obs! Vilka frekvenser som är tillgängliga beror på plotter, ekolod och givare som används.

Genom att justera frekvensen kan du anpassa ekolodet efter dina särskilda mål och aktuellt vattendjup.

Högre frekvenser använder en smal konvinkel och är bättre vid snabba hastigheter och hårda havsförhållanden. Bottendefinition och termoklindefiniering kan bli bättre när du använder en högre frekvens.

Lägre frekvenser använder en bredare konvinkel som gör att fiskaren kan se flera mål, men kan även skapa mer ytstörningar och minska bottensignalens kontinuitet vid hårda havsförhållanden. Bredare konvinkel skapar större bågar för

ekon från fiskmål, vilket gör dem perfekta för att hitta fisk. Med bredare konvinkel blir dessutom prestandan bättre i djupt vatten, eftersom en lägre frekvens går igenom djupt vatten bättre.

Med CHIRP frekvenser kan du svepa varje puls genom ett urval frekvenser, vilket resulterar i bättre objektseparation i djupt vatten. CHIRP kan användas för att exakt identifiera mål, t.ex. enskilda fiskar i ett stim, och vid tillämpningar i djupt vatten. CHIRP har i allmänhet bättre prestanda än en frekvenstillämpning. Eftersom vissa fiskmål kan visas tydligare med en fast frekvens bör du ta hänsyn till dina mål och vattenförhållanden när du använder CHIRP frekvenser.

Vissa Black Box-ekolod och givare ger dig även möjlighet att anpassa förinställda frekvenser för varje givarelement, vilket gör att du kan ändra frekvensen snabbt med hjälp av förinställningar när vattnet och dina mål ändras.

Om du visar två frekvenser samtidigt med bilden för delad frekvens kan du se djupare med det lågfrekventa ekot och samtidigt se fler detaljer från det högfrekventa ekot.

Välja givarfrekvensen

Obs! Det går inte att justera frekvensen för alla ekolodsbilder och givare.

Du kan välja vilka frekvenser som ska visas på ekolodsskärmen.

OBS!

Var alltid uppmärksam på lokala bestämmelser gällande ekolodsfrekvenser. För att till exempel skydda flockar med späckhuggare kan det vara förbjudet att använda frekvenser mellan 50 och 80 kHz inom ½ mile från en flock späckhuggare. Det är ditt ansvar att använda enheten på ett sätt som följer alla tillämpbara lagar och regler.

- 1 På en ekolodssida väljer du **MENU > Frekvens**.
- 2 Välj en frekvens som passar dina behov och vattendjupet. Mer information om frekvenser finns på [Ekolodsfrekvenser, sidan 26](#).

Skapa en förinställd frekvens

Obs! Inte tillgängligt med alla givare.

Du kan skapa en förinställning för att spara en specifik ekolodsfrekvens som gör att du kan ändra frekvenser snabbt.

- 1 På en ekolodssida väljer du **MENU > Frekvens**.
- 2 Välj **Lägg till**.
- 3 Ange en frekvens.

Slå på realtidsvyn

Obs! Den här funktionen är tillgänglig på Traditionellt ekolodssidan.

Realtid är en vertikal realtidsbild längs höger sida av bilden, som visar vad som finns under givaren just nu. Du kan använda realtidsvyn för att identifiera ekon från objekt som kan missas när ekolodsdata visas snabbt på skärmen, t.ex. när båten rör sig med hög hastighet. Den kan även vara användbar för att upptäcka fisk som är nära botten.

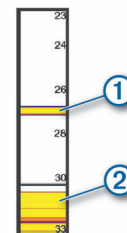

I realtidsvyn ovan visas ekon från fiskar ① och en mjuk botten ②.

På en ekolodssida väljer du **MENU > Ekolodsinställningar > Utseende > Realtid**.

Panoptix ekolodsinställningar

Justera RealVü betraktningvinkeln och zoomningsgraden

Du kan ändra betraktningvinkel för RealVü ekolodssidorna. Du kan även zooma in och ut ur vyn.

På en RealVü ekolodssida väljer du ett alternativ:

- Justera betraktningvinkeln genom att använda piltangenterna.
- Vrid på ratten om du vill zooma in och ut.

Justera RealVü svephastigheten

Du kan uppdatera hur snabbt givaren sveper fram och tillbaka. En högre svephastighet skapar en mindre detaljerad bild, men skärmen uppdateras snabbare. En lägre svephastighet skapar en mer detaljerad bild, men skärmen uppdateras långsammare.

Obs! Den här funktionen är inte tillgänglig för RealVü 3D-historik ekolodssidan.

- 1 På en RealVü ekolodssida väljer du **MENU > Svephastighet**.
- 2 Välj ett alternativ.

Ekolodsmeny för LiveVü framåt och FrontVü

På LiveVü framåt eller FrontVü ekolodssidan väljer du MENU.

Känslighet: Styr detaljnivån och brusnivån som visas på ekolodsskärmen.

Om du vill visa resultatet av signaler med högsta intensitet på skärmen kan du minska känsligheten för att ta bort resultat med lägre intensitet och störningar. Om du vill visa all resultatinformation kan du öka känsligheten för att visa mer information på skärmen. Detta ökar också störningarna och kan göra det svårare att upptäcka faktiska resultat.

Djupräckvidd: Justerar djupskalans mätområde.

Om enheten justerar området automatiskt hålls botten inom den nedre delen av ekolodsskärmen och det kan vara användbart för att spåra botten som har minimala eller måttliga ändringar i terrängen.

Med manuell justering av området kan du visa ett visst område, vilket kan vara användbart för att spåra en botten som har stora ändringar i terrängen, t.ex. djupa kanter eller klippor. Botten kan visas på skärmen så länge den visas inom det område som du har ställt in.

Räckvidd framåt: Justera framåtskalans mätområde.

Om enheten justerar området automatiskt justeras framåtskalans i förhållande till djupet. Om du justerar området manuellt kan du visa ett visst område. Botten kan visas på skärmen så länge den visas inom det område som du har ställt in. Att manuellt sänka det här alternativet kan minska effektiviteten hos FrontVü Larm och minska din reaktionstid för låga djupavläsningar.

Sändningsvinkel: Justerar givarens fokus åt styrbords eller babords sida. Den här funktionen är endast tillgänglig med RealVü kompatibla Panoptix givare, till exempel PS30, PS31 och PS60.

Ekolodet sänder: Gör att den aktiva givaren slutar att sända.

FrontVü Larm: Ställer in ett larm som ljuder när djupet framför fartyget är mindre än det angivna värdet (*Ställa in FrontVü djuplarmet, sidan 27*). Detta är endast tillgängligt med Panoptix FrontVü givare.

Ekolodsinställningar: Justerar givarens inställningar och utseendet på ekon.

Ställa in LiveVü och FrontVü givarnas sändningsvinkel

Den här funktionen är endast tillgänglig med RealVü kompatibla Panoptix givare, till exempel PS30, PS31 och PS60.

Du kan ändra givarens sändningsvinkel för att rikta givaren mot ett särskilt intressant område. Du kan till exempel rikta givaren

för att följa en betesboll eller fokusera på ett träd när du passerar det.

- 1 På en LiveVü eller FrontVü ekolodssida väljer du **MENU > Sändningsvinkel**.
- 2 Välj ett alternativ.

Ställa in FrontVü djuplarmet

VARNING

FrontVü djuplarmet är ett verktyg enbart för situationsberedskap och kan inte förhindra grundstötning under alla omständigheter. Det åligger båtens förare att säkerställa att båten framförs säkert.

OBSERVERA

Inställningen Summer måste vara aktiverad för att du ska kunna göra larmen hörbara (*Systeminställningar, sidan 38*). Om du inte ställer in ljudlarm kan det leda till person- eller egendomsskador.

Detta larm är endast tillgängligt med Panoptix FrontVü givare. Du kan ange att ett larm ska ljuda när djupet är under ett angivet värde. För bästa resultat bör du ställa in bogkompensationen när du använder det främre kollisionlarmet (*Ställa in bogkompensation, sidan 29*).

- 1 På FrontVü ekolodssidan väljer du **MENU > FrontVü Larm**.
- 2 Välj På.
- 3 Ange det djup vid vilket larmet utlöses och välj Klar.

På FrontVü skärmen visare en djuplinje det djup vid vilket larmet är inställt. Linjen är grön när du befinner dig på säkert djup. Linjen blir gul när du kör fortare än räckvidden framåt ger dig tid att reagera (10 sekunder). Den blir röd och ett larm ljuder när systemet upptäcker ett hinder eller djupet är mindre än det angivna värdet.

OBSERVERA

Förmågan att effektivt undvika grundstötning med hjälp av FrontVü ekolod minskar när hastigheten överstiger 8 knop.

LiveVü och FrontVü inställningar för utseende

På en LiveVü eller FrontVü Panoptix ekolodssida väljer du **MENU > Ekolodsinställningar > Utseende**.

Färgpalett: Ställer in färgpaletten.

Färgökning: Justera intensiteten på färgerna som visas på skärmen.

Du kan välja ett högre färgmättnadsvärde för att se mål högre upp i vattenpelaren. Ett högre färgmättnadsvärde gör också att du kan differentiera resultat med låg intensitet högre upp i vattenpelaren, men detta orsakar förlust av differentieringen av resultaten vid botten. Du kan välja ett lägre färgmättnadsvärde när målen är nära botten så att du kan skilja mellan mål och resultat med hög intensitet, som sand, sten och lera.

Spår: Anger hur länge spåren visas på skärmen. Spåren visar objektets rörelse.

Bottenfyllning: Färgar botten brun för att skilja den från vattnekon.

Rutnätsöverlagring: Visar ett rutnät med intervallinjer.

Bläddra i historik: Visar ekolodshistorik på en traditionell ekolodssida.

RealVü inställningar för utseende

På en RealVü ekolodssida väljer du **MENU > Ekolodsinställningar > Utseende**.

Punktfärger: Ställer in en annan färgpalett för ekolodets ekopunkter.

Bottenfärger: Anger färgpalett för botten.

Bottenformat: Anger stil för botten. När du är på djupt vatten kan du välja alternativet Punkter och manuellt ställa in området på ett grundare värde.

Färgknapp: Visar en förklaring över vilka djup färgerna motsvarar.

Ekolodsmenyn LiveScope och Perspektiv

På ekolodssidans LiveScope eller Perspektiv väljer du MENU.

Känslighet: Styr detaljnivån och brusnivån som visas på ekolodsskärmen.

Om du vill visa resultaten av signaler med högsta intensitet på skärmen kan du minska känsligheten för att ta bort resultat med lägre intensitet och störningar. Om du vill visa all resultatinformation kan du öka känsligheten för att visa mer information på skärmen. Om du ökar känsligheten ökar också störningarna och kan göra det svårare att upptäcka faktiska resultat.

Djupräckvidd: Justerar djupskalans mätområde.

Om enheten justerar området automatiskt hålls botten inom den nedre delen av ekolodsskärmen och det kan vara användbart för att spåra botten som har minimala eller måttliga ändringar i terrängen.

Med manuell justering av området kan du visa ett visst område, vilket kan vara användbart för att spåra en botten som har stora ändringar i terrängen, t.ex. djupa kanter eller klippor. Botten kan visas på skärmen så länge den visas inom det område som du har ställt in.

Tillgänglig på ekolodssidans LiveScope.

Räckvidd framåt: Justera framåtskalans mätområde.

Om enheten justerar området automatiskt justeras framåtskalan i förhållande till djupet. Om du justerar området manuellt kan du visa ett visst område. Botten kan visas på skärmen så länge den visas inom det område som du har ställt in.

Tillgänglig på ekolodssidans LiveScope.

Avstånd: Justera området.

Om enheten justerar området automatiskt hålls botten inom den nedre tredjedelen av ekolodsskärmen och det kan vara användbart för att spåra botten som har minimala eller måttliga ändringar i terrängen.

Med manuell justering av området kan du visa ett visst område, vilket kan vara användbart för att spåra en botten som har stora ändringar i terrängen, t.ex. djupa kanter eller klippor. Botten kan visas på skärmen så länge den visas inom det område som du har ställt in.

Tillgänglig på ekolodssidans Perspektiv.

Ekolodet sänder: Gör att den aktiva givaren slutar att sända.

Ekolodsinställningar: Justerar givarens inställningar och utseendet på ekon ([Ekolodsinställningar LiveScope och Perspektiv](#), sidan 28).

Ekolodsinställningar LiveScope och Perspektiv

På ekolodssidans LiveScope eller Perspektiv väljer du MENU > Ekolodsinställningar.

Utseende: Konfigurerar ekolodsskärmens utseende ([Inställningar för utseende på LiveScope och Perspektiv](#), sidan 28).

Brusavvisning: Minskar brus och störningar och försöker ta bort ekon som egentligen inte är mål i vattnet.

Spökavvisning: Minskar förekomsten av "spökbilder", som är duplicerade eller reflekterade bilder som inte är mål i vattnet. "Spökbilder" orsakas av starka ekon från ekolodet, till exempel botten. Grunt vatten och hårda botten har i allmänhet starkare ekon och kan leda till att "spökbilder" blir mer uppenbara.

Genom att justera inställningarna Spökavvisning och Brusavvisning tillsammans minskar du förekomsten av "spökbilder" på effektivast möjliga sätt.

TVG (Time-Varying Gain): Justerar TVG, vilket kan minska brus.

Den här kontrollen passar bäst för situationer när du vill styra och undertrycka klotter eller brus nära vattenytan. Den gör det också möjligt att visa mål nära ytan, som annars döljs av ystörningar.

Nummervisning: Ställer in de data som visas på ekolodsskärmen.

Installation: Konfigurerar givaren ([Inställningar för Panoptix givarinstallation](#), sidan 28).

Inställningar för utseende på LiveScope och Perspektiv

På ekolodssidans LiveScope eller Perspektiv väljer du MENU > Ekolodsinställningar > Utseende.

Färgpalett: Ställer in färgpaletten.

Färgökning: Justera kontrasterna på färgerna som visas på skärmen.

Du kan välja ett högre färgmättnadsvärde för att se mindre variationer på mål med stora färgändringar. Du kan välja ett lägre färgmättnadsvärde om du vill se fler liknande färger i samma situation.

Spår: Anger hur länge spåren visas på skärmen. Spåren visar objektets rörelse.

Bottenfyllning: Färgar botten brun för att skilja den från vattenekon. Inte tillgänglig i Perspektiv-läget.

Rutnätsöverlagring: Visar eller döljer rutnät för omfångslinjer. Alternativet Rutnät visar ett fyrkantigt rutnät. Alternativet Radiell visar ett runt rutnät med radiella vinkellinjer.

Bläddra i historik: Visar ekolodshistoriken på sidan av skärmen. Inte tillgänglig i Perspektiv-läget.

Båtikon: Visar eller döljer båtens ikon i det övre högra hörnet.

Inställningar för Panoptix givarinstallation

På en Panoptix ekolodssida väljer du MENU > Ekolodsinställningar > Installation.

Installationsdjup: Ställer in det djup under vattenytan på vilket Panoptix givaren är monterad. Om du anger det faktiska djup på vilket givaren är monterad leder det till en mer noggrann visuell presentation av vad som finns i vattnet.

Bogkompensation: Ställer in avståndet mellan fören och installationsplatsen för Panoptix givare med framåtvy. Detta gör att du kan visa avståndet framåt från fören i stället för givarens plats.

Det här gäller för Panoptix givare på FrontVü, LiveVü framåt och RealVü 3D framåt ekolodssidor.

Konvinkel: Anger bredden på konvinkeln för Panoptix givare med nedåtvy. Smala konvinklar gör att du kan se djupare och längre. Bredare konvinklar gör att du kan se ett större täckningsområde.

Det här gäller för Panoptix givare på FrontVü, LiveVü nedåt och LiveVü framåt ekolodssidor.

Använd AHRS: Gör det möjligt för det interna riktning- och referenssystemets (AHRS) sensorer att upptäcka Panoptix givarens monteringsvinkel automatiskt. När den här inställningen är avaktiverad kan du ange den specifika monteringsvinkeln för givaren med hjälp av inställningen Lutningsvinkel. Många givare med framåtvy är monterade i 45 graders vinkel och givare med nedåtvy är monterade i 0 graders vinkel.

Vänd: Anger riktningen för Panoptix ekolodspresentationen när givaren för nedåtvy är installerad så att kablarna pekar mot babords sida av båten.

Det här gäller för Panoptix givare på LiveVü nedåt, RealVü 3D nedåt och RealVü 3D historik ekolodssidor.

Kalibrera kompass: Kalibrerar den inbyggda kompassen i Panoptix givaren (*Kalibrera kompassen, sidan 23*).

Det här gäller för Panoptix givare med en inbyggd kompass, till exempel PS21-TR givare.

Orientering: Styr om givaren är i installationsläget nedåt eller framåt. Inställningen Automatiskt använder AHRS-sensorn till att fastställa riktningen.

Detta gäller PS22 och LiveScope givare.

Fokus: Justerar ekolodssidan för att kompensera för ljudets hastighet i vatten. Inställningen Automatiskt använder temperaturen i vattnet för att beräkna ljudets hastighet.

Detta gäller för LiveScope givare.

Återställ standardinställningar för ekolod: Återställer ekolodsinställningarna till fabriksinställningar.

Ställa in bogkompensation

För Panoptix givare med framåtvy kan du ange en bogkompensation för att kompensera för avståndsavläsningen framåt för givarens installationsplats. Detta gör att du kan visa avståndet framåt från fören i stället för givarens installationsplats.

Den här funktionen gäller för Panoptix givare på FrontVü, LiveVü framåt och RealVü 3D framåt ekolodssidor.

1 Mät det horisontella avståndet ① från givaren till fören.

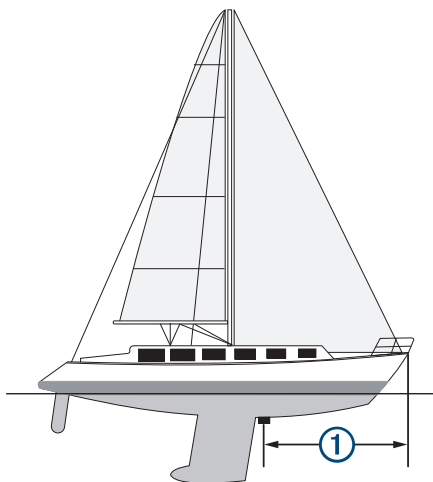

2 På tillämplig ekolodssida väljer du **MENU > Ekolodsinställningar > Installation > Bogkompensation**.

3 Ange det uppmätta avståndet och välj **Klar**.

På tillämplig ekolodssida ändras räckvidden framåt med det avstånd du angav.

Kalibrera kompassen

Innan du kan kalibrera kompassen måste givaren vara installerad på skaftet tillräckligt långt från trolldingmotorn för att magnetiska störningar ska kunna undvikas, och givaren måste vara placerad i vattnet. Kalibreringen måste vara av tillräckligt hög kvalitet för att den inbyggda kompassen ska aktiveras.

Obs! För att använda kompassen monterar du givaren på akterspegeln eller på trolldingmotorskaftet. Kompassen kanske inte fungerar om du monterar givaren på motorn.

Obs! För bästa resultat bör du använda en kurssensor, exempelvis SteadyCast kurssensorn. Kurssensorn visar åt vilket håll givaren pekar i förhållande till båten.

Obs! Kompasskalibrering är endast tillgänglig för givare med en inbyggd kompass, till exempel PS21-TR givare.

Du kan börja svänga båten innan du kalibrerar, men du måste rotera båten helt 1,5 gånger under kalibreringen.

1 På en lämplig ekolodssida väljer du **MENU > Ekolodsinställningar > Installation**.

2 Om det behövs väljer du **Använd AHRS** för att aktivera AHRS-sensorn.

3 Välj **Kalibrera kompass**.

4 Följ instruktionerna på skärmen.

Autopilot

⚠ VARNING

Du kan använda autopilotfunktionen endast vid en station som är installerad bredvid en styrplats, gasreglage och kontrollenhet.

Du ansvarar för att båten framförs på ett säkert och förnuftigt sätt. Autopiloten är ett verktyg som hjälper dig att hantera båten. Den befriar dig inte från ansvaret för att framföra din båt säkert. Undvik farlig navigering och lämna aldrig styrplatsen utan uppsikt.

Var alltid beredd på att snabbt återgå till att styra båten manuellt.

Lär dig att använda autopiloten i stilla och riskfria vatten utan några faror.

Var försiktig när du använder autopiloten nära hinder i vattnet, till exempel hamnar, påverk och andra båtar.

Obs! Den här funktionen är endast tillgänglig på modeller med NMEA 2000 nätverksfunktioner.

Autopilotsystemet anpassar kontinuerligt styrningen av din båt för att hålla en fast kurs (kurshållning). Systemet möjliggör även manuell styrning och olika automatiska styrningsfunktioner och -mönster.

När den kompatibla plottern är ansluten till ett kompatibelt Garmin autopilotsystem kan du aktivera och styra autopiloten från plottern.

Mer information om kompatibla Garmin autopilotsystem finns på garmin.com.

Konfiguration av autopilot

OBS!

För att undvika att båten skadas bör autopilotsystemet installeras och konfigureras av en behörig marininstallatör. Specifik kunskap om marina styrningskomponenter och elsystem krävs för korrekt installation och konfiguration.

Autopilotsystemet måste vara konfigurerat för att det ska fungera korrekt med båten. Du kan konfigurera autopiloten med hjälp av en plotter i samma NMEA 2000 nätverk som autopiloten. Konfigurationsanvisningar finns på support.garmin.com och där kan du hämta konfigurationsguiden för din specifika autopilotmodell.

Autopilotskärmen



- | | |
|---|---|
| ① | Faktisk kurs |
| ② | Inställd kurs (kurs som autopiloten håller) |

③	Faktisk kurs (i standbyläge) Inställd kurs (i aktiverat läge)
④	Roderpositionsindikator (Den här funktionen är endast tillgänglig när en rodersensor är ansluten.)

Ställa in ökning av stegstyrningsstorlek

- 1 På autopilotskärmen väljer du **MENU > Autopilotinställning > Stegirsstorlek**.
- 2 Välj en storlek.

Ställa in energisparläget

Du kan justera nivån av roderaktivitet.

- 1 På autopilotskärmen trycker du på **MENU > Autopilotinställning > Inställning av strömläge > Energisparfunktion**.
- 2 Välj en procentandel.
Om du ställer in en högre procentandel minskar roderaktiviteten och kurshållningen. Ju högre procentandel, desto mer avviker kursen innan autopiloten korrigerar den.
TIPS: I krabb sjö vid låga hastigheter minskar roderaktiviteten om du ökar Energisparfunktion procentandel.

Välja standardkurskälla

OBS!

Använd autopilot-CCU:ns inbyggda kompass för kurskällan för bästa resultat. Om en GPS-kompass från tredje part används kan det hända att data skickas oregelbundet vilket kan resultera i många fler förseningar. Autopiloten kräver aktuell information och kan därför ofta inte använda data från en GPS-kompass från tredje part för GPS-positionering eller -hastighet. Om en GPS-kompass från tredje part används är det sannolikt att autopiloten periodvis rapporterar förlorad navigationsdata och hastighetskälla.

Om du har mer än en kurskälla i nätverket kan du välja din standardkälla. Källan kan vara en kompatibel GPS-kompass eller en magnetisk kurssensor.

- 1 På autopilotskärmen väljer du **MENU > Autopilotinställning > Standardkällor**.
- 2 Välj en källa.
Om den valda kurskällan är otillgänglig visar autopilotskärmen inte några data.

Aktivera autopiloten

När du aktiverar autopiloten tar den över styrningen av rodet och styr båten med bibehållen kurs.

På autopilotskärmen väljer du **MENU > Aktivera kurshållning** eller **MENU > Aktivera cirkel**.

Din inställda kurs visas mitt på autopilotskärmen.

Styrmönster

⚠ VARNING

Du ansvarar själv för att båten framförs på ett säkert sätt. Aktivera bara mönsterstyrning när du är säker på att vattnet är fritt från hinder.

Autopiloten kan styra båten enligt förinställda mönster för fiske och dessutom utföra andra specialmanövrer som U-svängar och Williamson-girar.

Följa U-svängsmönstret

Du kan använda U-svängsmönstret för att gira båten 180 grader och bibehålla den nya kursen.

- 1 På autopilotskärmen väljer du **MENU > Mönsterstyrning > U-sväng**.
- 2 Välj **Aktivera babord** eller **Aktivera styrbord**.

Ställa in och följa cirkelmönstret

Du kan använda cirkelmönstret till att styra båten i en oavbruten cirkel, i angiven riktning och med angivet tidsintervall.

- 1 På autopilotskärmen väljer du **MENU > Mönsterstyrning > Cirklar**.
- 2 Om det behövs väljer du **Tid** och väljer en tid som autopiloten ska slutföra en cirkel på.
- 3 Välj **Aktivera babord** eller **Aktivera styrbord**.

Ställa in och följa sicksackmönstret

Du kan använda sicksackmönstret till att styra båten från babord till styrbord och tillbaka, under angiven tid och med angiven vinkel, längs den aktuella kursen.

- 1 På autopilotskärmen väljer du **MENU > Mönsterstyrning > Sicksack**.
- 2 Om det behövs väljer du **Amplitud** och väljer grader.
- 3 Om det behövs väljer du **Period** och väljer en tidsperiod.
- 4 Välj **Aktivera sicksack**.

Följa Williamson-girmönstret

Du kan använda Williamson-giren till att styra båten tillbaka så att den färdas längs med den plats där Williamson-girmönstret aktiverades. Williamson-girmönstret kan användas i man överbord-situationer.

- 1 På autopilotskärmen väljer du **MENU > Mönsterstyrning > Williamson-gir**.
- 2 Välj **Aktivera babord** eller **Aktivera styrbord**.

Reactor™ autopilotfjärrkontroll

⚠ VARNING

Du ansvarar för att båten framförs på ett säkert och förnuftigt sätt. Autopiloten är ett verktyg som hjälper dig att hantera båten. Den befriar dig inte från ansvaret för att framföra din båt säkert. Undvik farlig navigering och lämna aldrig styrplatsen utan uppsikt.

Du kan ansluta en Reactor autopilotfjärrkontroll trådlöst till plottern för att styra det kompatibla Reactor autopilotsystemet.

Mer information om hur du använder fjärrkontrollen finns i instruktionerna till Reactor autopilotfjärrkontrollen på garmin.com

Para ihop en Reactor autopilotfjärrkontroll med en plotter

- 1 Välj **Inställningar > Kommunikationer > Trådlösa enheter > Autopilotfjärrkontroll**.
- 2 Vid behov väljer du **Aktivera**.
- 3 Välj **Ny anslutning**.
- 4 På fjärrkontrollen väljer du **☰ > Pair with MFD**.
Plottern piper och visar ett bekräftelsemeddelande.
- 5 Välj **Ja** på plottern för att slutföra ihoppningen.

Ändra funktion på Reactor autopilotfjärrkontrollens åtgärdsknappar

Du kan ändra mönster eller åtgärder som tilldelats till Reactor autopilotfjärrkontrollens åtgärdsknappar.

- 1 Välj **Inställningar > Kommunikationer > Trådlösa enheter > Autopilotfjärrkontroll > Knappåtgärder**.
- 2 Välj en åtgärdsknapp som du vill ändra.
- 3 Välj ett mönster eller en åtgärd som ska tilldelas till åtgärdsknappen.

Force® Trollingmotorkontroll

⚠ VARNING

Kör inte motorn när propellern är utanför vattnet. Kontakt med den roterande propellern kan orsaka allvarliga personskador.

Använd inte motorn i områden där du eller andra personer i vattnet kan komma i kontakt med den roterande propellern.

Koppla alltid bort motorn från batteriet innan du rengör eller utför service på propellern för att undvika skador.

Du ansvarar för att båten framförs på ett säkert och förnuftigt sätt. Autopiloten är ett verktyg som hjälper dig att hantera båten. Den befriar dig inte från ansvaret för att framföra din båt säkert. Undvik farlig navigering och lämna aldrig styrplatsen utan uppsikt.

Lär dig att använda autopiloten i stilla och riskfria vatten utan några faror.

Var försiktig när du använder autopiloten nära hinder i vattnet, till exempel hamnar, påverk och andra båtar.

⚠ OBSERVERA

När du använder autopilotfunktionerna måste du vara förberedd på plötsliga stopp, acceleration och svängar.



Var uppmärksam på risken för att fastna eller klämma sig på rörliga delar när du förvarar eller fäller ut motorn, vilket kan leda till skador.

Var uppmärksam på hala ytor runt motorn när du förvarar eller fäller ut motorn. Att halka när motorn förvaras eller fälls ut kan leda till skador.

Du kan ansluta Force trollingmotor till plottern för att visa och styra motorn med hjälp av plottern.

Ansluta till en trollingmotor

Du kan ansluta plottern trådlöst till en kompatibel Garmin Force trollingmotor på båten för att styra trollingmotorn från plottern

- 1 Slå på plottern och trollingmotorn.
- 2 Aktivera Wi-Fi nätverket på plottern (*Ställa in det trådlösa Wi-Fi nätverket*, sidan 40).
- 3 Om flera plottrar är anslutna till Garmin marina nätverk kontrollerar du att den här plottern är värd för Wi-Fi nätverket.
- 4 På plottern väljer du **Inställningar > Kommunikationer > Trådlösa enheter > Garmin-trollingmotor**.
- 5 På trollingmotorns display trycker du tre gånger på  för att aktivera ihoppningsläget.
 på trollingmotorns display lyser blått när den söker efter en anslutning till plottern och blir grön när anslutningen har upprättats.

När plottern och trollingmotorn har anslutits kan du aktivera trollingmotorns överlagringsfält för att styra motorn (*Lägga till trollingmotorkontroller till skärmar*, sidan 31).

Lägga till trollingmotorkontroller till skärmar

När du har anslutit plottern till Force trollingmotorn, måste du lägga till trollingmotorns kontrollfält till skärmarna för att styra trollingmotorn.

- 1 Öppna en skärm som du vill styra trollingmotorn från.
- 2 Välj ett alternativ:
 - På en kombinationssida eller SmartMode™ layout väljer du **MENU > Ändra > Nummervisning**.
 - Från en helskärmssvy väljer du **MENU > Redigera överlagringar**.
- 3 Välj **Övre stapel** eller **Nedre fält**.
- 4 Välj **Fält trollingmotor**.













Upprepa de här stegen om du vill lägga till trollingmotorkontrollerna till alla skärmar som du vill styra trollingmotorn från.

Kontrollfältet Trollingmotor

Med trollingmotorns kontrollfält kan du styra en Force trollingmotor och se motorns status.

Välj ett objekt för att aktivera det. Knappen tänds när det väljs. Välj objektet igen för att inaktivera det.



	Trollingmotorns batteristatus.
	Slår på eller stänger av propellern.
	Sänker hastigheten.
	Hastighetsindikator.
	Ökar hastigheten.
	Aktivera farthållaren vid aktuell fart över grund (FÖG).
	Aktiverar propellern vid full hastighet.
	Trollingmotorns status.
	Aktiverar ankringsfunktionen som använder trollingmotorn för att hålla kvar positionen.
	Styr trollingmotorn. När du använder ankringsfunktionen flyttas ankringspositionen framåt, bakåt, åt vänster eller åt höger.
	Aktiverar kurshållning (ställa in och bibehålla aktuell kurs). När trollingmotorn använder kurshållning visas ett autopilotfält i trollingmotorfältet.
	Öppnar inställningarna för trollingmotorn.

Inställningar för trollingmotor

I trollingmotorfältet väljer du symbolen .

Kalibrera: Kalibrerar trollingmotorkompassen (*Kalibrera trollingmotorns kompas*, sidan 32) och ställer in trollingmotorns bogkompensation (*Ställa in bogkompensation*, sidan 32).

Förstärkning ankare: Ställer in känsligheten för trollingmotorn i ankarläsläget. Om du vill att trollingmotorn ska reagera snabbare och röra sig snabbare ökar du värdet. Om motorn rör sig för mycket minskar du värdet.

Navigationskänslighet: Ställer in känsligheten för trollingmotorn vid navigering. Om du vill att trollingmotorn ska reagera snabbare och röra sig snabbare ökar du värdet. Om motorn rör sig för mycket minskar du värdet.

Kurshållningsläge: Ställer in läget för kurshållning. Alternativet Fartygsjustering försöker hålla båten i samma riktning oavsett om den driver. Alternativet Navigera till försöker navigera längs en rak linje i önskad riktning.

Ankomstläge: Ställer in en trollingmotors beteende när du når slutet på en rutt. Med inställningen Ankringsfunktion håller trollingmotorn positionen med hjälp av ankringsfunktionen när båten når slutet på en rutt. Med inställningen Manuell stängs propellern av när båten når slutet på en rutt.

⚠ OBSERVERA

Du ansvarar själv för att båten framförs på ett säkert sätt. Om du använder inställningen Manuell för alternativet **Ankomstläge** måste du vara beredd att ta kontroll över båten.

Autostart på: Startar trollingmotorn när du slår på strömmen till systemet.

Propeller stuvside: Ställer in vilken sida av trollingmotorn som propellern roterar till när trollingmotorn förvaras. Detta är användbart när du förvarar andra artiklar nära propellern.

Genvägsknappar: Gör att genvägsknapparna på trollingmotorns fjärrkontroll fungerar med just den här plottern. Knapparna fungerar bara med en plotter åt gången.

Återställ standardinställningar: Återställer trollingmotorns inställningar till fabriksinställningarna.

Tilldela ett kortkommando till genvägsknapparna för trollingmotorns fjärrkontroll

Du kan snabbt öppna ofta använda skärmar genom att tilldela en genvägsknapp på trollingmotorns fjärrkontroll. Du kan skapa ett kortkommando till skärmar, t.ex. ekolodsskärmar och sjökort.

Obs! Om du har fler än en plotter i nätverket kan du endast tilldela kortkommandon till en plotter.

- 1 Öppna en skärm.
- 2 Tryck ned en genvägsknapp.

TIPS: Kortkommandot sparas också under kategorin Ofta använda med genvägsknappens nummer.

Kalibrera trollingmotorns kompas

Du måste kalibrera kompassen i trollingmotorn innan du kan använda autopilotfunktionerna.

- 1 Kör båten till ett öppet område med lugnt vatten.
- 2 I trollingmotorfältet väljer du symbolen  > **Kalibrera > Kompasskalibrering.**
- 3 Följ instruktionerna på skärmen.

Ställa in bogkompensation

Beroende på installationsvinkeln kan det hända att trollingmotorn inte är i linje med båtens mittlinje. För bästa resultat bör du ställa in bogkompensationen.

- 1 Justera trollingmotorns vinkel  så att den är i linje med båtens mittlinje  och pekar rakt framåt.

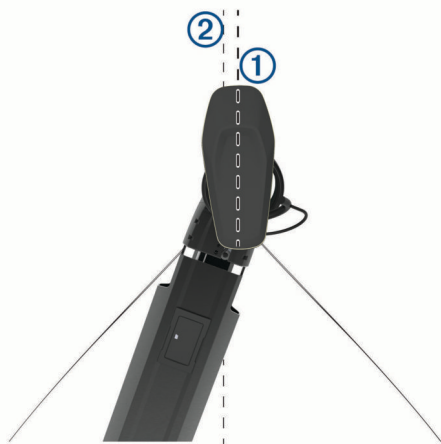

- 2 På trollingmotorfältet väljer du symbolen  > **Kalibrera > Bogkompensation.**

DSC (Digital Selective Calling)

Plotter och NMEA 0183 VHF-radiofunktioner

När din plotter är ansluten till en NMEA 0183 VHF-radio är dessa funktioner aktiverade.

- Plottern kan överföra din GPS-position till radion. Om radion har funktioner för det, överförs GPS-positionsinformation tillsammans med DSC-anrop.
- Plottern kan ta emot DSC-anrop (Digital Selective Calling) och positionsinformation från radion.
- Plottern kan spåra positionerna för farkoster som sänder ut positionsrapporter.

Aktivera DSC

Välj **Inställningar > Andra farkoster > DSC.**

DSC-lista

DSC-listan är en logg med de senaste DSC-anropen och andra DSC-kontakter som du har angett. DSC-listan kan innehålla upp till 100 poster. DSC-listan visar de senaste anropen från en båt. Om ett ytterligare anrop tas emot från samma båt ersätter det första anropet i anropslistan.

Visa DSC-listan

Innan du kan visa DSC-listan måste plottern anslutas till en VHF-radio som har funktioner för DSC.

Välj **Navigat.-info > Andra farkoster > DSC-lista.**

Lägga till en DSC-kontakt

Du kan lägga till en farkost i DSC-listan. Du kan göra anrop till en DSC-kontakt från plottern.

- 1 Välj **Navigat.-info > Andra farkoster > DSC-lista > Lägg till kontakt.**
- 2 Ange MMSI (Maritime Mobile Service Identity) för farkosten.
- 3 Ange farkostens namn.

Inkommande nödanrop

Om din kompatibla plotter och VHF-radio har anslutits med NMEA 0183 så meddelar plottern dig när VHF-radion tar emot ett DSC-nödanrop. Om positionsinformation skickades tillsammans med nödanropet, registreras den informationen och blir tillgänglig med anropet.

 anger ett nödanrop i DSC-listan och markerar positionen för en farkost på navigationssjökortet vid tidpunkten för DSC-nödanropet.

Navigera till ett fartyg i nöd

 anger ett nödanrop i DSC-listan och markerar positionen för en farkost på navigationssjökortet vid tidpunkten för DSC-nödanropet.

- 1 Välj **Navigat.-info > Andra farkoster > DSC-lista.**
- 2 Välj ett positionsrapportanrop.
- 3 Välj **Navigera till.**
- 4 Välj **Gå till** eller **Rutt till.**

Positionsspårning

När du ansluter plottern till en VHF-radio med NMEA 0183, kan du spåra farkoster som skickar positionsrapporter.

Den här funktionen är även tillgänglig med NMEA 2000, när farkosten skickar rätt PGN-data (PGN 129808; DSC-anropsinformation).

Alla positionsrapportanrop som tas emot loggas i DSC-listan (**DSC-lista, sidan 32**).

Visa en positionsrapport

- 1 Välj **Navigat.-info > Andra farkoster > DSC-lista.**
- 2 Välj ett positionsrapportanrop.
- 3 Välj ett alternativ:
 - Visa detaljer för positionsrapporten genom att välja .
 - Visa ett sjökort där platsen är uppmärkt genom att välja .

Navigera till en spårad farkost

- 1 Välj **Navigat.-info > Andra farkoster > DSC-lista.**
- 2 Välj ett positionsrapportanrop.
- 3 Välj **Navigera till.**
- 4 Välj **Gå till** eller **Rutt till.**

Skapa en waypoint vid positionen för en spårad farkost

- 1 Välj **Navigat.-info > Andra farkoster > DSC-lista**.
- 2 Välj ett positionsrapportanrop.
- 3 Välj **Skapa waypoint**.

Redigera information i en positionsrapport

- 1 Välj **Navigat.-info > Andra farkoster > DSC-lista**.
- 2 Välj ett positionsrapportanrop.
- 3 Välj **Ändra**.
 - Om du vill ange namnet på fartyget väljer du **Namn**.
 - Om du vill välja en ny symbol väljer du **Symbol**, om det finns.
 - Om du vill ange en kommentar väljer du **Kommentar**.
 - Om du vill visa en spår linje för farkosten, om radion spårar farkostens position väljer du **Spår**.
 - Om du vill välja en färg för spår linjen väljer du **Spår linje**.

Ta bort ett positionsrapportanrop

- 1 Välj **Navigat.-info > Andra farkoster > DSC-lista**.
- 2 Välj ett positionsrapportanrop.
- 3 Välj **Ändra > Rensa rapport**.

Visa farkostspår på navigationssjökortet

Du kan visa spår för alla spårade fartyg på vissa sjökortsvyer. Som standard anger en svart linje fartygets bana, en svart punkt varje tidigare rapporterad position för en spårad farkost och en blå flagga farkostens senast rapporterade position.

- 1 På ett sjökort eller en 3D-sjökortsvy väljer du **MENU > Lager > Andra farkoster > DSC > DSC-spår**.
- 2 Välj det antal timmar som spårade farkoster ska visas på sjökortet.
Om du till exempel väljer 4 timmar visas alla spårpunkter som är nyare än fyra timmar för alla spårade farkoster.

Individuella rutinanrop

När du ansluter plottern till en Garmin VHF-radio kan du använda plotterns gränssnitt och ställa in ett individuellt rutinanrop.

När du ställer in ett individuellt rutinanrop från plottern kan du välja vilken DSC-kanal som du vill kommunicera på. Radion sänder denna begäran med ditt anrop.

Välja en DSC-kanal

Obs! Valet av DSC-kanal är begränsat till de kanaler som finns tillgängliga i alla frekvensband. Standardkanalen är 72. Om du väljer en annan kanal använder plottern den kanalen för efterföljande anrop, tills du anropar med en annan kanal.

- 1 Välj **Navigat.-info > Andra farkoster > DSC-lista**.
- 2 Välj en farkost eller en station att anropa.
- 3 Välj **Anrop med radio > Kanal**.
- 4 Välj en tillgänglig kanal.

Göra ett individuellt rutinanrop

Obs! Om radion inte har ett MMSI-nummer programmerat tar radion inte emot anropsinformation vid initiering av ett anrop från en plotter.

- 1 Välj **Navigat.-info > Andra farkoster > DSC-lista**.
- 2 Välj en farkost eller en station att anropa.
- 3 Välj **Anrop med radio**.
- 4 Om det behövs väljer du **Kanal**, och väljer sedan en ny kanal.
- 5 Välj **Sänd**.
Plottern skickar information om anropet till radion.

- 6 På din Garmin VHF radio slutför du anropet.

Göra ett individuellt rutinanrop till ett AIS-objekt

- 1 På ett sjökort eller en 3D-sjökortsvy väljer du ett AIS-objekt.
- 2 Välj **AIS-fartyg > Anrop med radio**.
- 3 Om det behövs väljer du **Kanal**, och väljer sedan en ny kanal.
- 4 Välj **Sänd**.
Plottern skickar information om anropet till radion.
- 5 På din Garmin VHF radio slutför du anropet.

Mätare och diagram

Mätarna och diagrammen ger olika information om motorn och miljön. En kompatibel givare eller sensor måste vara ansluten till nätverket för att du ska kunna visa informationen.

Visa kompassen

Du kan visa information om bäring, kurs och rutt med hjälp av kompassen.

Välj **Mätare > Kompass**.

Visa trippmätare

Trippmätarna visar information för sträcka, hastighet, tid och bränsle för den aktuella trippen.

Välj **Mätare > Tripp**.

Återställa trippmätare

- 1 Välj **Mätare > Tripp > MENU**.
- 2 Välj ett alternativ:
 - Om du vill ställa in alla avlästa värden för aktuell tripp på noll väljer du **Nollställ tripp**.
 - Om du vill ställa in värdet för maxfart på noll väljer du **Nollställ maximal fart**.
 - Om du vill ställa in trippmätaren på noll väljer du **Nollställ Tot. Distans**.
 - Om du vill ställa in alla värden på noll väljer du **Nollställ allt**.

Visa Motor- och bränslemätare

Innan du kan visa motor- och bränslemätare måste du vara ansluten till ett NMEA 2000 nätverk som kan läsa av motor- och bränsledata. Se installationsinstruktionerna för detaljer.

Välj **Mätare > Motor**.

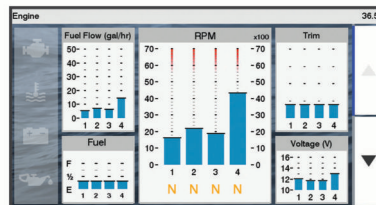

Välja antal motorer som visas som mätare

Du kan visa information om upp till fyra motorer.

- 1 På motormätarskärmen väljer du **MENU > Mätarinställning > Motorval > Antal motorer**.
- 2 Välj ett alternativ:
 - Välj antal motorer.
 - Välj **Konfigurera automatiskt** för att detektera antalet motorer automatiskt.

Anpassa vilka motorer som visas som mätare

Innan du kan anpassa hur motorerna ska visas i mätarna måste du välja antalet motorer manuellt (*Välja antal motorer som visas som mätare, sidan 33*).

- 1 På motormätarskärmen väljer du **MENU > Mätarinställning > Motorval > Antal motorer**.
- 2 Välj **Första motorn**.
- 3 Välj motor som ska visas i den första mätaren.
- 4 Upprepa för resterande motorstaplar.

Aktivera statuslarm för motormätare

Du kan aktivera visning av motorstatuslarm på plottern.

På motormätarskärmen väljer du **MENU > Mätarinställning > Statuslarm > På**.

När ett motorlarm utlöses visas ett larmmeddelande om mätarstatus och mätaren kan bli röd, beroende på vilken typ av larm det är.

Aktivera vissa mätarstatuslarm

- 1 På motormätarskärmen väljer du **MENU > Mätarinställning > Statuslarm > Egna**.
- 2 Välj ett eller flera larm för motormätare som du vill inaktivera.

Ställa in bränslelarm

Innan du kan ställa in ett bränslenivåalarm måste du ansluta en kompatibel bränsleflödessensor till plottern.

Du kan ställa in ett larm som ljuder när den totala mängden återstående bränsle ombord når en angiven gräns.

- 1 Välj **Inställningar > Larm > Bränsle > Bränslelarm > På**.
- 2 Ange mängd återstående bränsle som ska utlösa larmet och välj **Klar**.

Ställa in båtens bränslekapacitet

- 1 Välj **Inställningar > Min farkost > Bränslekapacitet**.
- 2 Ange hur stor kapacitet bränsletankarna har tillsammans.

Synkronisera bränsledata med faktisk bränslemängd för båten

Du kan synkronisera bränslenivåerna på plottern med aktuell bränslemängd för båten när du fyller på båten med bränsle.

- 1 Välj **Mätare > Motor > MENU**.
- 2 Välj ett alternativ:
 - När du har fyllt alla bränsletankar på båten väljer du **Fyll alla tankar**. Bränslenivån återställs till maximal kapacitet.
 - När du har fyllt på med bränsle utan att fylla hela tanken väljer du **Lägg till bränsle till båt** och anger den mängd du har fyllt på med.
 - Om du vill ange hur mycket bränsle det finns totalt för alla bränsletankar väljer du **Ange totalt bränsle ombord** och anger total mängd bränsle i tankarna.

Visa vindmätare

Innan du kan visa vindinformation måste du ansluta en vindsensor till plottern.

Välj **Mätare > Vind**.

Konfigurera seglingsvindmätaren

Du kan konfigurera seglingsvindmätaren så att den visar faktisk eller skenbar vindhastighet och -vinkel.

- 1 På vindmätaren väljer du **MENU > Seglingsvindmätare**.
- 2 Välj ett alternativ:
 - Om du vill visa faktisk eller skenbar vindvinkel väljer du **Visare** och väljer ett alternativ.
 - Om du vill visa faktisk eller skenbar vindhastighet väljer du **Vindhastighet** och väljer ett alternativ.

Konfigurera hastighetskällan

Du kan ange om de hastighetsdata för båten som visas på mätaren och används för att beräkna vind ska baseras på fart genom vattnet eller GPS-hastighet.

- 1 På vindmätaren väljer du **MENU > Kompassmätare > Hastighetsvisning**.
- 2 Välj ett alternativ:
 - Om du vill beräkna hastighet baserat på data från sensorn för vattenhastighet väljer du **Fart genom vatten**.
 - Om du vill beräkna hastighet baserat på GPS-data väljer du **GPS-fart**.

Konfigurera riktningskällan för vindmätaren

Du kan ange källa för den rubrik som visas på vindmätaren. Magnetisk kurs är de kursdata som tas emot från en kurssensor och GPS-kursdata beräknas i plotterns GPS (kurs över grund).

- 1 På vindmätaren väljer du **MENU > Kompassmätare > Riktningsskälla**.
- 2 Välj **GPS-kurs** eller **Magnetisk**.

Obs! Vid förflyttning i låg hastighet eller vid stillastående är den magnetiska kompasskällan noggrannare än GPS-källan.

Anpassa den högupplösta vindmätaren

Du kan ange intervall för den högupplösta vindmätaren för både motvindsskalan och medvindsskalan.

- 1 På vindmätaren väljer du **MENU > Kompassmätare > Ange mätartyp > Högupplöst vindmätare**.
- 2 Välj ett alternativ:
 - För att ställa in högsta och lägsta värden som visas när den högupplösta vindmätaren för motvind visas ska du välja **Ändra motvindsskala** och ange vinklarna.
 - För att ställa in högsta och lägsta värden som visas när den högupplösta vindmätaren för medvind visas ska du välja **Ändra medvindsskala** och ange vinklarna.
 - Om du vill visa faktisk eller skenbar vind väljer du **Vind** och väljer ett alternativ.

Anpassa gränsvärden för motor- och bränslemätare

Du kan ställa in övre och nedre gränser och intervall för önskad standarddrift för en mätare.

Obs! Alla alternativ är inte tillgängliga för alla mätare.

- 1 På en lämplig mätarskärm väljer du **MENU > Mätarinställning > Ange gränser för mätare**.
- 2 Välj den mätare du vill anpassa.
- 3 Välj **Mätargränser > Egna**.
- 4 Välj ett alternativ:
 - Om du vill ställa in ett lägsta värde för standarddriftintervall väljer du Nominellt min..**Nominellt minimum**
 - Om du vill ställa in ett högsta värde för standarddriftintervall väljer du Nominellt max..**Nominellt maximum**
 - Om du vill ställa in ett lägre mätarvärde än nominellt min. väljer du Skala min..**Skala min**
 - Om du vill ställa in den övre gränsen för mätaren på ett värde som är högre än det nominella maxvärdet väljer du Skala max..**Skala max**
- 5 Välja gränsvärde.
- 6 Upprepa steg 4 och 5 om du vill ställa in ytterligare mätargränsvärden.

Digital switching

Obs! Den här funktionen är inte tillgänglig på alla modeller.

Plottern kan användas för att övervaka och styra kretsar när ett kompatibelt system är anslutet.

Du kan t.ex. kontrollera innerbelysningen och navigeringsljusen på fartyget. Du kan också övervaka betestankskretsar.

För att få åtkomst till digital switching-kontroller väljer du **Omkopplare**.

Om du vill ha mer information om hur du köper och konfigurerar ett digital switching-system kan du kontakta din Garmin återförsäljare.

Lägga till och redigera en sida för digital switching

Du kan lägga till och anpassa sidor för digitala switching till plottern.

- 1 Välj **Omkopplare** > **MENU**.
- 2 Välj **Lägg till sida** eller välj en sida som du vill redigera.
- 3 Konfigurera sidan efter behov:
 - Välj **Namn** för att ange ett namn för sidan.
 - Du kan ställa in omkopplarna genom att välja **Redigera omkopplare**.

Information om tidvatten, strömmar och astronomi

Tidvattensstationsinformation

WARNING

Tidvattens- och ströminformation är endast avsedd för informationssyfte. Det är ditt ansvar att ta hänsyn till all publicerad tidvatten- eller vattenrelaterad hjälp, att vara uppmärksam på omgivningen och alltid använda ditt goda omdöme när du befinner dig vid vatten. Underlåtelse att hörsamma denna varning kan leda till egendomsskada, allvarlig personskada eller dödsfall.

Du kan visa information om en tidvattenstation för ett visst datum och klockslag, inklusive tidvattenhöjd och när nästa flod och ebb inträffar. Som standard visar plottern tidvatteninformation för den senast visade tidvattenstationen, aktuellt datum och senaste timmen.

Välj **Navigat.-info** > **Tidvatten och strömmar** > **Tidvatten information**.

Strömstationsinformation

WARNING

Tidvattens- och ströminformation är endast avsedd för informationssyfte. Det är ditt ansvar att ta hänsyn till all publicerad tidvatten- eller vattenrelaterad hjälp, att vara uppmärksam på omgivningen och alltid använda ditt goda omdöme när du befinner dig vid vatten. Underlåtelse att hörsamma denna varning kan leda till egendomsskada, allvarlig personskada eller dödsfall.

Obs! Information för aktuell station visas med vissa detaljerade kartor.

Du kan visa information om en aktuell station för ett visst datum och klockslag, inklusive information om aktuell hastighet och strömnivå. Som standard visar plottern ströminformation för den senast visade strömstationen och för aktuellt datum och klockslag.

Välj **Navigat.-info** > **Tidvatten och strömmar** > **Strömmar**.

Astronomiinformation

Du kan visa information om sol- och månuppgång/-nedgång, månfas och ungefärlig himlavalvsplats för solen och månen. Mitten av skärmen representerar himlen och de yttersta ringarna representerar horisonten. Som standard visar plottern astronomiinformation för aktuellt datum och klockslag.

Välj **Navigat.-info** > **Tidvatten och strömmar** > **Astronomi**.

Visa information om tidvattenstation, aktuell station eller astronomiinformation för ett annat datum

- 1 Välj **Navigat.-info** > **Tidvatten och strömmar**.
- 2 Välj **Tidvatteninformation**, **Strömmar** eller **Astronomi**.
- 3 Välj ett alternativ:
 - Om du vill visa information för ett annat datum väljer du **Ändra datum** > **Manuell** och anger ett datum.
 - Om du vill visa information för idag väljer du **Ändra datum** > **Använd aktuellt datum**.
 - Om det är tillgängligt kan du välja **Nästa dag** för att visa information om dagen efter.
 - Om det är tillgängligt kan du välja **Föregående dag** för att visa information om dagen innan.

Visa information för en annan tidvatten- eller strömstation

- 1 Välj **Navigat.-info** > **Tidvatten och strömmar**.
- 2 Välj **Tidvatteninformation** eller **Strömmar**.
- 3 Välj **Närliggande stationer**.
- 4 Välj en station.

Mediespelare

Obs! Mediespelarfunktionen är inte kompatibel med alla plottermodeller.

Obs! Alla funktioner är inte tillgängliga i alla anslutna mediespelare.

Om du har en kompatibel stereo ansluten till NMEA 2000 nätverket kan du styra stereon via plottern. Plottern identifierar normalt mediespelaren när den ansluts för första gången.

Du kan spela upp media från källor som är anslutna till mediespelaren och källor som är anslutna till NMEA 2000 nätverket.

Starta mediespelaren

Innan du kan öppna mediespelaren måste du ansluta en kompatibel enhet till plottern.

Välj **Media**.

Mediaspelarikoner

Obs! Alla enheter har inte de här ikonerna.

Ikon	Beskrivning
★	Sparar eller tar bort en förinställd kanal
↻	Upprepar alla låtar
↻ ¹	Upprepar en låt
⏪	Söker efter kanaler
⏩	Söker efter kanaler eller hoppar över låtar
⌂	Blandar

Välj mediekälla

När du har flera medieenheter anslutna till ett nätverk, t.ex. ett NMEA 2000 nätverk, kan du välja vilken mediekälla du vill styra via plottern.

Obs! Du kan bara spela upp media från källor som är anslutna till enheten.

Obs! Alla funktioner är inte tillgängliga i alla mediekällor.

1 På medieskärmen väljer du **MENU > Källa**.

Obs! Källmenyn visas bara för enheter som har stöd för flera mediekällor.

2 Välj en källa.

Spela musik

Söka efter musik

1 På medieskärmen väljer du **Bläddra** eller **MENU > Bläddra**.

2 Välj **SELECT** eller välj ett alternativ.

Aktivera alfabetisk sökning

Du kan aktivera den alfabetiska sökfunktionen för att hitta en låt eller ett album i en stor lista.

På medieskärmen väljer du **MENU > Installation > Alfabetisk sökning**.

Ställa in upprepning av en låt

1 När du spelar en låt väljer du **MENU > Upprepa**.

2 Vid behov väljer du **En låt**.

Ställa in upprepning av alla låtar

På medieskärmen väljer du **MENU > Upprepa > Alla**.

Ställa in att låtar ska blandas

1 På medieskärmen väljer du **MENU > Blanda**.

2 Välj ett alternativ om det behövs.

Ställa in volymen

Aktivera och avaktivera zoner

Om du har trådslutit båtens högtalare i zoner kan du aktivera zoner som behövs och avaktivera zoner som inte används.

1 På medieskärmen väljer du **MENU > Ljudnivåer > Aktivera/avaktivera zoner**.

2 Välj en zon.

Stänga av ljudet för media

1 På medieskärmen väljer du .

2 Om det behövs väljer du **SELECT**.

VHF-radio

Obs! Dessa funktioner finns på vissa stereor med en VHF-mottagare.

Söka VHF-kanaler

Innan du kan söka efter VHF-kanaler måste du ställa in källan på VHF.

Du kan övervaka VHF-kanaler som har sparats som förinställningar för att se när de blir aktiva och automatiskt växla till aktiva kanaler.

På VHF-medieskärmen väljer du **MENU > Skanna**.

Justera VHF-dämpning

Obs! Denna funktion finns på vissa stereor med en VHF-mottagare.

1 På VHF-källsidan väljer du **MENU > Squelch**.

2 Justera VHF-brusspärren med hjälp av skjutreglaget.

Radio

För att lyssna på AM- eller FM-radio måste du ha en lämplig marin AM/FM-antenn ordentligt ansluten till stereon och inom räckhåll från en sändningsstation. Anvisningar om hur du

ansluter en AM/FM-antenn finns i stereons installationsinstruktioner.

För att lyssna på SiriusXM® radio måste du ha lämplig utrustning och abonnemang (*SiriusXM Satellite Radio, sidan 37*). Anvisningar om hur du ansluter en SiriusXM Connect fordonsmottagare finns i stereons installationsinstruktioner.

Om du vill lyssna på DAB-kanaler måste du ha lämplig utrustning (*DAB-uppspelning, sidan 36*). Instruktioner om hur du ansluter en DAB-adapter och -antenn finns i installationsinstruktionerna som medföljde adaptern och antennen.

Ställa in mottagarregion

1 På medieskärmen väljer du **MENU > Installation > Mottagarregion**.

2 Välj ett alternativ.

Byta radiokanal

1 På medieskärmen väljer du en lämplig källa, t.ex. **FM**.

2 Välj **◀◀** eller **▶▶** för att ställa in en kanal.

Ändra kanalväljarläge

Du kan ändra hur du väljer en kanal för vissa medietyper, t.ex. FM- eller AM-radio.

Obs! Alla kanalväljarlägen är inte tillgängliga för alla mediekällor.

1 På medieskärmen väljer du **MENU > Mottagningsläge**.

2 Välj ett alternativ.

3 Om det behövs väljer du **SELECT**.

Förinställningar

Du kan spara dina AM/FM-favoritstationer som förinställningar för enkel åtkomst.

Du kan spara dina favoritkanaler från SiriusXM om stereon är ansluten till en SiriusXM mottagare och antenn (tillval).

Du kan spara dina favorit-DAB-stationer om stereon är ansluten till en DAB-modul och -antenn (tillval).

Spara en kanal som förinställd

1 Från en lämplig medieskärm ställer du in den kanal som ska sparas som förinställd.

2 Välj **Förinställningar > Lägg till aktuell kanal**.

Ta bort en förinställning

1 Välj **Förinställningar** från en lämplig medieskärm.

2 Välj en förinställning i listan.

3 Välj **Ta bort aktuell kanal**.

DAB-uppspelning

När du ansluter en kompatibel DAB-modul (Digital Audio Broadcasting) och antenn, t.ex. Fusion® MS-DAB100A till en kompatibel stereo kan du ställa in och spela DAB-kanaler

Om du vill använda DAB-källan måste du befinna dig i en region där DAB är tillgänglig och välja mottagarregionen (*Ställa in DAB-mottagarregion, sidan 36*).

Ställa in DAB-mottagarregion

Du måste välja den region du befinner dig i för att ta emot DAB-stationer på rätt sätt.

1 På medieskärmen väljer du **MENU > Installation > Mottagarregion**.

2 Välj den region du befinner dig i.

Söka efter DAB-stationer

Innan du kan söka efter DAB-kanaler måste du ansluta en kompatibel DAB-modul och -antenn (medföljer inte) till stereon. Eftersom DAB-signalerna endast sänds i utvalda länder måste

du även ställa in mottagarregionen på en plats där DAB-signaler sänds.

1 Välj **DAB**-källa.

2 Välj **Skanna** för att söka efter tillgängliga DAB-stationer.

När sökningen är klar börjar den första tillgängliga stationen i den första gruppen att spelas upp.

Obs! När den första sökningen är klar kan du välja Skanna igen för att göra en omsökning efter DAB-kanaler. När omsökningen är klar börjar systemet spela den första stationen i gruppen du lyssnade på när du startade omsökningen.

Ändra DAB-stationer

1 Välj **DAB**-källa.

2 Välj vid behov **Skanna** för att söka efter lokala DAB-stationer.

3 Välj **◀** eller **▶** för att ändra stationen.

När du når slutet av den aktuella ensemblen ändrar stereon automatiskt till den första tillgängliga stationen i nästa ensemble.

TIPS: Du kan välja **◀** eller **▶** om du vill ändra ensemblen.

Välja DAB-kanal från en lista

1 Från DAB-medieskärmen väljer du **Bläddra > Stationer**.

2 Välj en kanal i listan.

Välja en DAB-kanal från en kategori

1 Från DAB-medieskärmen väljer du **Bläddra > Kategorier**.

2 Välj en kategori i listan.

3 Välj en kanal i listan.

DAB-förinställningar

Du kan spara dina DAB-favoritstationer som förinställningar för enkel åtkomst.

Du kan spara upp till 15 förinställda DAB-stationer.

Spara en DAB-kanal som förinställd

1 Från en DAB-medieskärmen väljer du den kanal som ska sparas som förinställd.

2 Välj **Bläddra > Förinställningar > Spara aktuell**.

Välja DAB-förinställning från en lista

1 Från DAB-medieskärmen väljer du **Bläddra > Förinställningar > Visa förinställningar**.

2 Välj en förinställning i listan.

Ta bort DAB-förinställningar

1 Från DAB-medieskärmen väljer du **Bläddra > Förinställningar**.

2 Välj ett alternativ:

- Ta bort en förinställning genom att välja **Ta bort förinställning** och välja förinställningen.
- För att ta bort alla förinställningar väljer du **Ta bort alla förinställningar**.

SiriusXM Satellite Radio

När du har en stereo med funktioner för FUSION-Link™ och en SiriusXM anslutningsmottagare installerad och ansluten till plottern så kan du ha åtkomst till SiriusXM satellitradio, beroende på vad du har för abonnemang.

Hitta ett SiriusXM radio-id

Innan du kan aktivera ditt abonnemang på SiriusXM måste du ha tillgång till radio-id:t för din SiriusXM anslutningsmottagare.

Du hittar SiriusXM radio-id:t på baksidan av SiriusXM anslutningsmottagaren, på baksidan av förpackningen eller genom att ställa in kanal 0 för plottern.

1 Välj **Media > Källa > SiriusXM**.

2 Ställ in kanal 0.

SiriusXM radio-id:t innehåller inte bokstäverna I, O, S eller F.

Aktivera ett SiriusXM abonnemang

1 När du har valt källan SiriusXM ställer du in kanal 1.

Du bör kunna höra presentationskanalen. Om inte kontrollerar du SiriusXM anslutningsmottagarens och antennens installation och anslutningar och försöker igen.

2 Välj kanal 0 för att hitta radio-id:t.

3 Kontakta kundtjänst för SiriusXM via telefon på nummer (866) 635-2349 eller gå till www.siriusxm.com/activatenow om du vill teckna ett abonnemang i USA. Kontakta SiriusXM via telefon på nummer (877) 438-9677 eller gå till www.siriusxm.ca/activatexm om du vill teckna ett abonnemang i Kanada.

4 Ange radio-id:t.

Aktiveringsprocessen tar vanligtvis ungefär 10 till 15 minuter, men kan ta upp till en timme. Om din SiriusXM anslutningsmottagare ska kunna ta emot aktiveringsmeddelandet måste den vara påslagen och ta emot signalen för SiriusXM.

5 Om tjänsten inte aktiveras inom en timme går du till <http://care.siriusxm.com/refresh> eller kontaktar SiriusXM Listener Care via telefon på nummer 1-866-635-2349.

Anpassa kanalguiden

SiriusXM radiokanalerna är indelade i kategorier. Du kan välja vilka kategorier med kanaler som visas i kanalguiden.

Välj ett alternativ:

- Om medieenheten är en stereo med funktioner för FUSION-Link väljer du **Media > Bläddra > Kanal**.
- Om medieenheten är en GXM™ antenn, väljer du **Media > MENU > Kategori**.

Spara en SiriusXM kanal i snabbvalslistan

Du kan spara dina favoritkanaler i snabbvalslistan.

1 Välj **Media**.

2 Välj en kanal som du vill spara som snabbval.

3 Välj ett alternativ:

- Om medieenheten är en stereo med funktioner för FUSION-Link väljer du **Bläddra > Förinställningar**.
- Om medieenheten är en GXM antenn väljer du **MENU > Förinställningar > Lägg till aktuell kanal**.

Låsa upp föräldrakontroll för SiriusXM

1 På mediaskärmen väljer du **Bläddra > Föräldrakontroll > Lås upp**.

2 Ange din kod.

Standardkoden är 0000.

Ställa in föräldrakontroll för radiokanaler på SiriusXM



Innan du kan ställa in föräldrakontroll måste du låsa upp funktionen.

Med funktionen för föräldrakontroll kan du begränsa åtkomsten till kanaler på SiriusXM, exempelvis sådana med olämpligt material. När du har aktiverat funktionen måste du ange en kod om du vill visa de låsta kanalerna.

Välj **Bläddra > Föräldrakontroll > Lås/lås upp**.

En lista med kanaler visas. Låsta kanaler visas med en markering.

Obs! Listan med kanaler visas annorlunda när du har ställt in föräldrakontroll:

-  anger en låst kanal.
-  anger en oläst kanal.

Ändra en kod för föräldrakontroll på en SiriusXM radio

Innan du kan ändra koden måste du låsa upp funktionen för föräldrakontroll.

- 1 På medieskärmen väljer du **Bläddra > Föräldrakontroll > Byt PIN-kod**.
- 2 Ange din kod och tryck på **Klar**.
- 3 Ange en ny kod.
- 4 Bekräfta den nya koden.

Återställa standardinställningarna för föräldrakontroll

Den här proceduren raderar alla inställningar du har angett. När du återställer inställningarna för föräldrakontroll till standardvärdena återställs kodvärdet till 0000.

- 1 På medieskärmen väljer du **Installation > Fabriksinställningar**.
- 2 Välj **Ja**.

Rensa alla låsta kanaler på en SiriusXM Radio

Innan du kan rensa alla låsta kanaler måste du låsa upp funktionen för föräldrakontroll.

- 1 På medieskärmen väljer du **Bläddra > Föräldrakontroll > Ta bort alla låsta**.
- 2 Ange din kod.

Ställa in enhetsnamn

- 1 På medieskärmen väljer du **MENU > Installation > Ange enhetens namn**.
- 2 Ange ett enhetsnamn.
- 3 Välj **SELECT** eller **Klar**.

Uppdatera programvaran Media Player

Du kan uppdatera programvaran på kompatibla anslutna stereoanläggningar och tillbehör.



- 1 Gå till www.fusionentertainment.com/marine och hämta uppdateringen av programvaran till en USB-flashenhet. Programvaruuppdateringar och instruktioner finns på produktsidan för enheten.
- 2 Sätt i USB-flashminnet i USB-porten på stereon.
- 3 På plotters medieskärm väljer du **MENU > Installation > Uppdatera programvara**.
- 4 Välj det objekt som ska uppdateras.

Enhetskonfiguration

Starta plottern automatiskt

Du kan ställa in plottern så att den startas automatiskt när strömförsörjning finns. Annars måste du starta plottern genom att trycka på .

Välj **Inställningar > System > Automatisk start**.

Obs! Om Automatisk start är På och plottern stängs av med , och strömmen sedan slås av och på inom 2 minuter kan du behöva trycka på  för att starta om plottern.

Systeminställningar

Välj **Inställningar > System**.

Skärm: Justerar bakgrundsbelysning och färgpalett.

Summer: Aktiverar och inaktiverar signalen som hörs för larm och val.

GPS: Tillhandahåller information om GPS-satellitinställningar och fast position.

Automatisk start: Startar enheten automatiskt när den blir strömförsörjd (**Starta plottern automatiskt, sidan 38**).

Autostart av: Stänger automatiskt av enheten när den har varit i viloläge under den valda tiden.

Språk: Inställning för att välja språk på skärmen.

Fartkällor: Ställer in källa för hastighetsdata som används för att beräkna verklig vindstyrka och bränsleekonomi. Vattenhastigheten är den hastighet som avläses från en vattenhastighetssensor, och GPS-hastighet beräknas från GPS-positionen.

Systeminformation: Tillhandahåller information om enheten och programvaruversionen.

Simulator: Aktiverar simulatören och gör det möjligt att ställa in hastighet och simulerad plats.

Information om regler: Visar information om regler för enheten.

Skärminställningar

Alla alternativ finns inte på alla modeller.

Välj **Inställningar > System > Skärm**.

Bakgrundsbelysning: Ställer in belysningsnivån.

Färgläge: Ställer in enheten så att den visar dagsljus- eller nattljusfärger.

Registrering av skärmbild: Gör att enheten kan spara bilder av skärmen.

Bakgrund: Ställer in enheten så att en bakgrundsbild eller bakgrundsfärg visas.

GPS-inställningar

Obs! Alla alternativ finns inte på alla modeller.

Välj **Inställningar > System > GPS**.

Himlavalv: Visar GPS-satelliters relativa position på himlen.

GLONASS: Aktiverar eller inaktiverar GLONASS-data (ett ryskt satellitsystem). Om systemet används i situationer med dålig sikt mot himlen kan GLONASS-data användas tillsammans med GPS för en mer noggrann positionsinformation.

WAAS/EGNOS: Inaktiverar WAAS-data (i Nordamerika) eller EGNOS-data (i Europa) vilket kan ge mer exakt GPS-positionsinformation. När du använder WAAS- eller EGNOS-data tar det dock längre tid för enheten att hitta satelliter.

Galileo: Aktiverar eller inaktiverar Galileo-data (Europeiska unionens satellitsystem). Om systemet används i situationer med dålig sikt mot himlen kan Galileo-data användas tillsammans med GPS för en mer noggrann positionsinformation.

Fartfilter: Visar farkostens snitthastighet över en kort tidsperiod för jämnare hastighetsvärden.

Källa: Här kan du välja källa för GPS-data.

Visa händelseloggen

I händelseloggen visas en lista med systemhändelser.

Välj **Inställningar > System > Systeminformation > Händelselogg**.

Visa systemprograminformation

Du kan visa programvaruversion, baskartversion, all tilläggskartinformation (om sådan finns), programvaruversion för en Garmin radar (om sådan finns) och enhetens ID-nummer. Den här informationen kan behövas om du vill uppdatera systemprogramvaran eller köpa ytterligare kartinformation.

Du kan visa programvaruversionen, baskartversionen, all tilläggskartinformation (om sådan finns) och enhetens ID-nummer. Den här informationen kan behövas om du vill uppdatera systemprogramvaran eller köpa ytterligare kartinformation.

Välj **Inställningar > System > Systeminformation > Programvaruinformation**.

Se information om regler och efterlevnad för E-label

Enhetens etikett ges elektroniskt. E-label kan ge information om regler, exempelvis identifieringsnummer från FCC eller lokala efterlevnadsmärkningar samt tillämplig produkt- och licensinformation. Finns inte på alla modeller.

- 1 Välj **Inställningar**.
- 2 Välj **System**.
- 3 Välj **Information om regler**.

Inställningar i Min farkost

Obs! För vissa inställningar och alternativ krävs ytterligare plottrar eller maskinvara.

Välj **Inställningar > Min farkost**.

Kölkompensation: Kompenserar ytläsningen för kölens djup så att du kan mäta djupet från kölens spets istället för från givarens plats (*Ställa in kölkompensation*, sidan 19).

Kalibrera fart genom vatten: Kalibrerar en hastighetsavkännande givare eller sensor (*Kalibrera en vattenhastighetsenhet*, sidan 39).

Typ av farkost: Aktiverar vissa plotterfunktioner baserade på båttyp.

Bränslekapacitet: Ställer in den kombinerade bränslekapaciteten för alla tankar på fartyget (*Ställa in båtens bränslekapacitet*, sidan 34).

Fyll alla tankar: Ställer in bränslenivån på maximal kapacitet (*Synkronisera bränsledata med faktisk bränslemängd för båten*, sidan 34).

Lägg till bränsle till båt: Du kan ange mängd bränsle som du tankat när du inte har tankat en full tank (*Synkronisera bränsledata med faktisk bränslemängd för båten*, sidan 34).

Ange totalt bränsle ombord: Ställer in den kombinerade mängden bränsle för alla tankar på fartyget (*Synkronisera bränsledata med faktisk bränslemängd för båten*, sidan 34).

Ange gränser för mätare: Ställer in övre och nedre gränser för flera mätare (*Anpassa gränsvärden för motor- och bränslemätare*, sidan 34).

Skrovnummer: Här kan du ange skrovets identifieringsnummer (HIN). HIN kan vara permanent fäst på akterspegelns övre styrbordssida eller yttersidan.

Ställa in kölkompensation

Du kan ange en kölkompensation för att kompensera för vattendjupavläsningen för givarens installationsplats. Detta ger dig möjlighet att visa vattendjupet under kölén eller det faktiska vattendjupet, beroende på dina behov.

Om du vill veta vattendjupet under kölén eller den lägsta punkten för båten och givaren är installerad vid vattenytan eller någonstans över kölens spets mäter du avståndet från givarens plats till båtens köl.

Om du vill veta det faktiska vattendjupet och givaren är installerad under vattenytan mäter du avståndet från givarens underkant upp till vattenytan.

Obs! Det här alternativet är endast tillgängligt när du har giltiga djupdata.

1 Mät avståndet:

- Om givaren är installerad vid vattenytan ① eller någonstans över kölens spets mäter du avståndet från givarens plats till båtens köl. Ange värdet som ett positivt tal.
- Om givaren är installerad vid kölens spets ② och du vill veta det faktiska vattendjupet mäter du avståndet från givaren till vattenytan. Ange värdet som ett negativt tal.

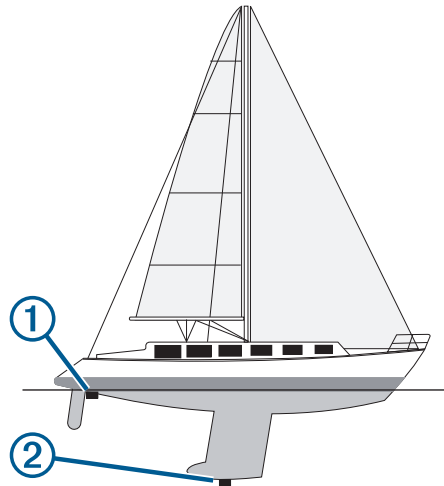

2 Slutför en åtgärd:

- Om givaren är ansluten till plottern eller en ekolodsmodul väljer du **Inställningar > Min farkost > Kölkompensation**.
- Om givaren är ansluten till NMEA 2000 nätverket väljer du **Inställningar > Kommunikationer > Ställa in NMEA 2000 > Enhetslista**, väljer givaren och väljer **Granska > Kölkompensation**.

3 Välj **+** om givaren är installerad vid vattenytan eller välj **-** om givaren är installerad vid kölens spets.

Ställa in vattentemperaturkompensationen

Temperaturkompensationen kompenserar för temperaturavläsningen från en temperaturgivare eller givare med temperaturfunktion.

- 1 Mät vattentemperaturen med den temperaturgivare eller givare med temperaturfunktion som är ansluten till nätverket.
- 2 Mät vattentemperaturen med en annan temperaturgivare eller termometer som du vet mäter rätt.
- 3 Subtrahera vattentemperaturen som du mätte i steg 1 från vattentemperaturen som du mätte i steg 2.

Det här värdet är temperaturkompensationen. Ange värdet i steg 5 som ett positivt tal om givaren mäter vattentemperaturen som kallare än den faktiskt är. Ange värdet i steg 5 som ett negativt tal om givaren mäter vattentemperaturen som varmare än den faktiskt är.

4 Slutför en åtgärd:

- Om sensorn eller givaren är ansluten till plottern eller en ekolodsmodul väljer du **Inställningar > Min farkost > Temperaturkompensation**.
- Om sensorn eller givaren är ansluten till NMEA 2000 nätverket väljer du **Inställningar > Kommunikationer > Ställa in NMEA 2000 > Enhetslista**, väljer givaren och väljer **Granska > Temperaturkompensation**.

5 Ange temperaturkompensationens värde som du beräknade i steg 3.

Kalibrera en vattenhastighetsenhet

Om en hastighetssensor eller hastighetsavkännande givare är ansluten kan du kalibrera den hastighetsavkännande enheten för att förbättra noggrannheten för vattenhastighetsdata som visas på plottern.

1 Slutför en åtgärd:

- Om sensorn eller givaren är ansluten till plottern eller en ekolodsmodul väljer du **Inställningar > Min farkost > Kalibrera fart genom vatten**.
- Om sensorn eller givaren är ansluten till NMEA 2000 nätverket väljer du **Inställningar > Kommunikationer >**

Ställa in NMEA 2000 > Enhetslista, väljer givaren och väljer **Granska > Kalibrera fart genom vatten**.

2 Följ instruktionerna på skärmen.

Om båten inte rör sig snabbt nog eller om fartgivaren inte registrerar en hastighet visas ett meddelande om "för låg fart".

3 Välj OK och öka båtens hastighet. **OK**

4 Om meddelandet visas igen stannar du båten och kontrollerar att fartgivaren inte har fastnat.

5 Kontrollera kabelanslutningarna om hjulet snurrar fritt.

6 Kontakta Garmins Garmin produktsupport om problemet kvarstår.

Ställa in båtens bränslekapacitet

1 Välj **Inställningar > Min farkost > Bränslekapacitet**.

2 Ange hur stor kapacitet bränsletankarna har tillsammans.

Synkronisera bränsledata med faktisk bränslemängd för båten

Du kan synkronisera bränslenivåerna på plottern med aktuell bränslemängd för båten när du fyller på båten med bränsle.

1 Välj **Mätare > Motor > MENU**.

2 Välj ett alternativ:

- När du har fyllt alla bränsletankar på båten väljer du **Fyll alla tankar**. Bränslenivån återställs till maximal kapacitet.
- När du har fyllt på med bränsle utan att fylla hela tanken väljer du **Lägg till bränsle till båt** och anger den mängd du har fyllt på med.
- Om du vill ange hur mycket bränsle det finns totalt för alla bränsletankar väljer du **Ange totalt bränsle ombord** och anger total mängd bränsle i tankarna.

Kommunikationsinställningar

Obs! För vissa inställningar och alternativ krävs ytterligare plottrar eller maskinvara.

Välj **Inställningar > Kommunikationer**.

Serieport: Konfigurerar indata-/utdataformat för serieporten som ska användas när du ansluter plottern till externa NMEA enheter, en dator eller andra Garmin enheter.

NMEA 0183-inställning: Konfigurerar satser från NMEA 0183 som plottern överför, hur många siffror till höger om decimaltecknet som överförs i NMEA-utdata och hur många waypoint-punkter som identifieras (*NMEA Inställningar för 0183, sidan 40*).

Ställa in NMEA 2000: Du kan visa och märka enheter i NMEA 2000 nätverket (*NMEA 2000 inställningar, sidan 40*).

Marint nätverk: Du kan visa enheter där du delar kartor, ekolod eller radar. Finns inte på alla plottermodeller.

Obs! Du kan bara visa nätverksansluten data på en modell som stöder dessa data. Du kan t.ex. inte visa nätverksansluten radar på en modell som inte stöder radar.

Wi-Fi-nätverk: Låter dig konfigurera Wi-Fi nätverk (*Ställa in det trådlösa Wi-Fi nätverket, sidan 40*).

NMEA 0183

Plottrarna stöder standard för NMEA 0183, som används för att ansluta flera NMEA 0183 enheter, som t.ex. VHF-radio, NMEA instrument, autopiloter, vindsensorer och riktningsgivare.

Om du vill ansluta plottern till tillvalsenheter för NMEA 0183 ska du läsa installationsinstruktionerna för plottern.

De godkända NMEA 0183 satserna för plottern är GPAPB, GPBOD, GPBWC, GPGGA, GPGLL, GPGSA, GPGSV, GPRMB, GPRMC, GPRTE, GPVTG, GPWPL, GPXTE och Garmins egna satser PGRME, PGRMM och PGRMZ.

Plottern hanterar även WPL-satsen, DSC och NMEA 0183 ekolodsdata med stöd för satser för DPT (djup) eller DBT, MTW (vattentemperatur) och VHW (vattentemperatur, hastighet och riktning).

NMEA Inställningar för 0183

Välj **Inställningar > Kommunikationer > NMEA 0183-inställning**.

Ekolod: Aktiverar NMEA 0183 meningar för ekolodet (om tillämpligt).

Rutt: Aktiverar NMEA 0183 meningar för rutten.

System: Aktiverar NMEA 0183 meningar för systeminformation.

Garmin: Aktiverar NMEA 0183 meningar för Garmin egna meningar.

Positionsnoggrannhet: Du kan justera antalet siffror till höger om decimaltecknet för överföring av NMEA ut.

XTE-noggrannhet: Du kan justera antalet siffror till höger om decimaltecknet för NMEA störningsfelutdata.

Waypoint-ID: Ställer in enheten så att den överför waypointnamn eller nummer via NMEA 0183 när du navigerar. Genom att använda nummer kan du lösa kompatibilitetsproblem med äldre NMEA 0183 autopiloter.

Diagnostik: Visar diagnostikinformation för NMEA 0183.

Förval: Återställer inställningarna för NMEA 0183 till de ursprungliga fabriksinställningarna.

NMEA 2000 inställningar

Välj **Inställningar > Kommunikationer > Ställa in NMEA 2000**.

Enhetslista: Visar enheterna som är anslutna till nätverket och gör att du kan ställa in alternativ för vissa anslutna givare med hjälp av NMEA 2000 nätverket.

Märk enheter: Ändrar namn på de anslutna enheter som är tillgängliga.

Namnge enheter och givare i nätverket

Du kan namnge enheter och givare som är anslutna till Garmin marina nätverk och NMEA 2000 nätverket.

- 1 Välj **Inställningar > Kommunikationer**.
- 2 Välj **Marint nätverk** eller **Ställa in NMEA 2000 > Enhetslista**.
- 3 Välj en enhet i listan till vänster.
- 4 Välj **Granska > Byt namn**.
- 5 Ange namnet och välj **Klar**.

Wi-Fi nätverk

Ställa in det trådlösa Wi-Fi nätverket

Plottrarna kan skapa ett Wi-Fi nätverk som du kan ansluta trådlösa enheter till. Första gången som du visar inställningarna för det trådlösa nätverket uppmanas du att ställa in nätverket.

1 Välj **Inställningar > Kommunikationer > Trådlösa enheter > Wi-Fi-nätverk > Wi-Fi > På > OK**.

2 Vid behov anger du ett namn på det här trådlösa nätverket.

3 Ange ett lösenord.

Du behöver det här lösenordet för att komma åt det trådlösa nätverket från en trådlös enhet. Lösenordet är skiftlägeskänsligt.

Ansluta en trådlös enhet till plottern

Innan du kan ansluta en trådlös enhet till plotterns trådlösa nätverk måste du först konfigurera plotterns trådlösa nätverk (*Ställa in det trådlösa Wi-Fi nätverket, sidan 40*).

Du kan ansluta flera trådlösa enheter till plottern för att dela data.

1 Från den trådlösa enheten aktiverar du Wi-Fi teknik och söker efter trådlösa nätverk.

2 Välj namnet på plotterns trådlösa nätverk (*Ställa in det trådlösa Wi-Fi nätverket*, sidan 40).

3 Ange plotterns lösenord.

Byta trådlös kanal

Du kan ändra den trådlösa kanalen om du får svårigheter med att hitta eller ansluta till en enhet, eller om du upplever störningar.

1 Välj **Inställningar > Kommunikationer > Trådlösa enheter > Wi-Fi-nätverk > Avancerat > Kanal**.

2 Ange en ny kanal.

Du behöver inte ändra den trådlösa kanalen för enheter som är anslutna till det här nätverket.

Ställa in larm

⚠ OBSERVERA

Inställningen Summer måste vara aktiverad för att du ska kunna göra larmen hörbara (*Systeminställningar*, sidan 38). Om du inte ställer in ljudlarm kan det leda till person- eller egendomsskador.

Navigationlarm

Välj **Inställningar > Larm > Navigation**.

Ankomst: Ställer in ett larm som avges när du kommer inom ett visst avstånd eller tid från en gir eller en destination.

Ankringslarm: Ställer in ett larm som ska avges när du överskrider ett angivet driftavstånd vid ankring.

Ur kurs: Ställ in ett larm som avges när du befinner dig ur kurs med ett visst avstånd.

Systemlarm

Alarm: Ställer in ett klocklarm.

Enhetsspänning: Ställer in ett larm som ljuder när batteriet når ett inställt lågspänningsvärde.

GPS-noggrannhet: Ställer in ett larm som ljuder när GPS-positionens noggrannhet hamnar utanför det användardefinierade värdet.

Ställa in bränslelarm

Innan du kan ställa in ett bränslenivåalarm måste du ansluta en kompatibel bränsleflödes sensor till plottern.

Du kan ställa in ett larm som ljuder när den totala mängden återstående bränsle ombord når en angiven gräns.

1 Välj **Inställningar > Larm > Bränsle > Bränslelarm > På**.

2 Ange mängd återstående bränsle som ska utlösa larmet och välj **Klar**.

Enhetsinställningar

Välj **Inställningar > Enheter**.

Systemenheter: Ställer in enhetsformat för enheten.

Variation: Anger den magnetiska missvisningen, vinkeln mellan magnetisk norr och geografisk norr, för din aktuella plats.

Nordlig referens: Ställer in referens som används vid beräkning av kursinformation. Faktisk anger geografisk norr som nordlig referens. Rutnät anger norr i rutnätet som nordlig referens (000°). Magnetisk anger den magnetiska nordpolen som nordlig referens.

Positionsformat: Ställer in positionsformatet som en given platsavläsning visas i. Ändra inte den här inställningen om du inte använder en karta eller en plotter som anger ett annat positionsformat.

Kartreferenssystem: Ställer in koordinatsystemet för kartan. Ändra inte den här inställningen om du inte använder en karta eller en plotter med ett annat kartdatum.

Tryckreferenstid: Ställer in referenstid som ska användas för att beräkna barometertrenden. Trenden beräknas i barometerfältet.

Tidsformat: Väljer 12-timmars-, 24-timmars- eller UTC-tidsformat.

Tidszon: Ställer in tidszon eller möjliggör automatiskt val baserat på GPS-plats.

Navigeringsinställningar

Obs! För vissa inställningar och alternativ krävs ytterligare plottrar eller maskinvara.

Välj **Inställningar > Navigation**.

Ruttetiketter: Ställer in vilken typ av etiketter som ska visas med girar på kartan.

Autom. vägledn.: Ställer in parametrarna som plottern använder vid beräkning av en rutt med Autom. vägledn. när du använder vissa premiumkartor.

Girövergång aktiverad: Ställer in gir för övergång som ska beräknas baserat på tid eller avstånd.

Gir för övergång, tid: Ställer in hur många minuter innan en gir i en rutt som du övergår till nästa sträcka när Tid har valts för inställningen Girövergång aktiverad. Du kan höja det här värdet för att förbättra autopilotens noggrannhet vid navigering längs en rutt eller Autom. vägledn. med många girar eller vid högre hastigheter. Om du sänker det här värdet kan det förbättra autopilotens noggrannhet vid rakare rutter eller lägre hastigheter.

Gir för övergång, dist: Ställer in på vilket avstånd innan en gir i en rutt som du övergår till nästa sträcka när Distans har valts för inställningen Girövergång aktiverad. Du kan höja det här värdet för att förbättra autopilotens noggrannhet vid navigering längs en rutt eller Autom. vägledn. med många girar eller vid högre hastigheter. Om du sänker det här värdet kan det förbättra autopilotens noggrannhet vid rakare rutter eller lägre hastigheter.

Start på rutt: Väljer en startpunkt för ruttnavigation.

Övriga farkostinställningar

När en kompatibel plotter är ansluten till en AIS-enhet eller VHF-radio kan du konfigurera hur andra farkoster ska visas på plottern.

Välj **Inställningar > Andra farkoster**.

AIS: Aktiverar och inaktiverar AIS-signalmottagning.

DSC: Aktiverar och inaktiverar DSC (Digital Selectiv Calling).

AIS-larm: Ställer in kollisionlarm (*Ställa in kollisionlarm för säker zon*, sidan 8 och *Aktivera larm för AIS-sändningstest*, sidan 9).

Återställa till ursprungliga fabriksinställningar för plottern

Obs! Detta påverkar alla enheter i nätverket.

1 Välj **Inställningar > System > Systeminformation > Nollställ**.

2 Välj ett alternativ:

- Om du vill återställa enhetsinställningarna till fabriksinställningarna väljer du **Återställ inställningar**. Detta återställer konfigurationens standardinställningar, men tar inte bort sparade användardata, kartor eller programvaruuppdateringar.
- Om du vill rensa sparade data, t.ex. waypoints och rutter, väljer du **Ta bort användardata**. Detta påverkar inte kartor eller programvaruuppdateringar.
- För att rensa sparad data och återställa enhetsinställningar till fabriksinställningarna, koppla bort

plottern från det Garmin marina nätverket, och välj **Ta bort data och återställ inställningar**. Detta påverkar inte kartor eller programvaruuppdateringar.

Dela och hantera användardata

⚠ VARNING

Med den här funktionen kan du importera data från andra enheter som kan ha genererats av tredje part. Garmin gör inga utfästelser rörande riktighet, fullständighet eller aktualitet för data som skapats av tredje part. All tilltro till eller användning av tjänsterna sker på egen risk.

Du kan dela användardata mellan kompatibla enheter. Användardata omfattar waypoints, sparade spår, rutter och gränser.

- Du kan dela och hantera data med hjälp av ett minneskort. Du måste ha ett minneskort installerat i enheten. Den här enheten stöder minneskort på upp till 32 GB, FAT32-formatet.
- Du kan dela data om två kompatibla enheter är anslutna med hjälp av de blå och bruna ledningarna på strömkabeln eller med kabeln för delning av användardata (*Ansluter till en Garmin enhet om du vill dela användardata, sidan 42*).

Ansluter till en Garmin enhet om du vill dela användardata

Obs! Den här funktionen är inte tillgänglig på ECHOMAP UHD 70/90 enheter. Den blå och bruna kabeln på dessa enheter kan endast anslutas till NMEA 0183 enheter.

Du kan koppla ECHOMAP UHD 60 enheten till en kompatibel Garmin enhet om du vill dela användardata, exempelvis waypoints. Om enheterna har monterats nära varandra kan du ansluta den blå och bruna kabeln. Om enheterna har monterats för långt ifrån varandra så att kablarna inte når fram kan du ansluta enheterna med en kabel för datadelning (010-12234-06).

- 1 Kontrollera att båda enheterna är anslutna till samma jord.
- 2 Slutför en åtgärd:
 - Om enheterna har monterats nära varandra ansluter du den blå kabeln från den första enheten till den bruna kabeln på den andra enheten. Sedan ansluter du den bruna kabeln från den första enheten till den blå kabeln på andra enheten.
 - Om enheterna inte har monterats nära varandra införskaffar du en kabel för datadelning (010-12234-06) och sedan ansluter du enheterna enligt de instruktioner som medföljer kabeln (*Kopplingsschema för delning av användardata, sidan 42*).
- 3 På båda enheterna väljer du **Navigat.-info > Hantera data > Delning av användardata**.

Användardata delas mellan de anslutna enheterna. Om du väljer Ta bort användardata tas data bort från båda de anslutna enheterna.

Kopplingsschema för delning av användardata

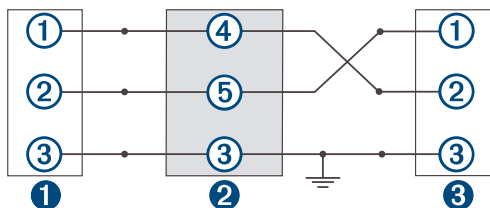

①	Första enhet
②	Kabel för användardata
③	Andra enhet

Objekt	Kabelfunktion	Ledningsfärg
①	Data	Blå
②	Data	Brun
③	Jord	Svart
④	Data	Grön
⑤	Data	Vit

Välja en filtyp för waypoints och rutter från tredje part

Du kan importera och exportera waypoints och rutter från enheter från tredje part.

- 1 Sätt i ett minneskort i kortplatsen.
- 2 Välj **Navigat.-info > Hantera data > Dataöverföring > Filtyp**.
- 3 Välj **GPX**.

Om du vill överföra data med Garmin enheter igen väljer du ADM filtypen.

Kopiera användardata från ett minneskort

Du kan överföra användardata från andra enheter med ett minneskort. Användardata inkluderar waypoints, rutter, automatiska vägledningsrutter, spår och gränser.

Obs! Endast gränfiler med tillägget .adm stöds.

- 1 Sätt i ett minneskort i en kortplats.
- 2 Välj **Navigat.-info > Hantera data > Dataöverföring**.
- 3 Välj vid behov att kopiera data till minneskortet.
- 4 Välj ett alternativ:
 - Om du vill överföra data från minneskortet till plottern och slå ihop dem med befintliga egna data väljer du **Slå ihop från minneskort**.
 - Om du vill överföra data från minneskortet till plottern och skriva över befintliga egna data väljer du **Byt ut från kort**.
- 5 Välj filnamnet.

Kopiera användardata till ett minneskort

Du kan spara användardata till ett minneskort om du vill överföra till andra enheter. Användardata inkluderar waypoints, rutter, automatiska vägledningsrutter, spår och gränser.

- 1 Sätt i ett minneskort i kortplatsen.
- 2 Välj **Navigat.-info > Hantera data > Dataöverföring > Spara till minneskort**.
- 3 Vid behov, välj det minneskort som data ska kopieras till.
- 4 Välj ett alternativ:
 - Om du vill skapa en ny fil väljer du ⊕ och anger ett namn.
 - Om du vill lägga till informationen i en befintlig fil väljer du filen från listan och väljer **Spara till minneskort**.

Kopiera waypoints, rutter och spår från HomePort™ till en plotter

Innan du kan kopiera data till plottern måste du ha den senaste versionen av HomePort programmet inläst på datorn och ett minneskort installerat i plottern.

Kopiera data från HomePort till det förberedda minneskortet. Mer information finns i hjälpfilen till HomePort.

Säkerhetskopiera data till en dator

- 1 Sätt i ett minneskort i kortplatsen.
- 2 Välj **Navigat.-info > Hantera data > Dataöverföring > Spara till minneskort.**
- 3 Välj ett filnamn i listan eller välj ⊕.
- 4 Välj **Spara till minneskort.**
- 5 Ta bort minneskortet och sätt in det i en kortläsare som är ansluten till en dator.
- 6 Öppna mappen Garmin\UserData på minneskortet.
- 7 Kopiera säkerhetskopieringsfilen på kortet och klistra in det på valfri plats i datorn.

Återställa säkerhetskopierade data till en plotter

- 1 Sätt in ett minneskort i en kortläsare som är ansluten till datorn.
- 2 Kopiera säkerhetskopieringsfilen från datorn till minneskortet, till en mapp med namnet Garmin\UserData.
- 3 Sätt i ett minneskort i kortplatsen.
- 4 Välj **Navigat.-info > Hantera data > Dataöverföring > Byt ut från kort.**

Spara systeminformation till ett minneskort

Du kan spara systeminformation till ett minneskort som ett felsökningsverktyg. En representant för produktsupport kan be dig använda den här informationen för att hämta data om nätverket.

- 1 Sätt i ett minneskort i kortplatsen.
- 2 Välj **Inställningar > System > Systeminformation > Garmin-enheter > Spara till minneskort.**
- 3 Välj vid behov att kopiera systeminformation till minneskortet.
- 4 Ta bort minneskortet.

Rensa sparade data

Du kan ta bort sparade data från enhetens minne. Användardata inkluderar waypoints, rutter, automatiska vägledningsrutter, spår och gränser.

- 1 Välj **Navigat.-info > Hantera data > Ta bort användardata.**
- 2 Välj ett alternativ.

OBS!

Om du väljer Alla kommer alla data du har sparat att tas bort, förutom Garmin Quickdraw konturdata.

Om du är ansluten till en annan enhet och Delning av användardata har aktiverats, tas data bort från alla anslutna enheter.

Bilagor

ActiveCaptain och Garmin Express

Med apparna ActiveCaptain och Garmin Express kan du hantera Garmin plottern och andra enheter.

ActiveCaptain: Mobilappen ActiveCaptain skapar en lättanvänd anslutning mellan din kompatibla mobila enhet och din kompatibla Garmin plotter, sjökorten och Garmin Quickdraw Contours gruppen (*ActiveCaptain App*, sidan 3). Med appen får du obegränsad åtkomst till kartorna och kan snabbt och mobilt hämta nya sjökort med OneChart™ funktionen. Appen utgör även en länk för att ta emot meddelanden på plottern och ger åtkomst till ActiveCaptain gruppen för feedback om marinor och andra intressanta platser som rör båtlivet. Du kan också använda appen för att planera din resa och synkronisera användardata. Appen söker efter tillgängliga

uppdateringar på dina enheter och meddelar dig när en uppdatering är tillgänglig.

Garmin Express: Med datorappen Garmin Express kan du använda datorn och ett minneskort för att hämta och uppdatera Garmin plotterns programvara och sjökort (*ActiveCaptain och Garmin Express*, sidan 43). Du bör använda Garmin Express appen för snabbare dataöverföring av större hämtningar och uppdateringar och för att undvika eventuella dataavgifter med vissa mobila enheter.

Funktion	ActiveCaptain mobilapp	Garmin Express datorapp
Registrera din nya marina Garmin enhet	Ja	Ja
Uppdatera programvaran till din Garmin plotter	Ja	Ja
Uppdatera dina Garmin sjökort	Ja	Ja
Hämta nya Garmin sjökort	Ja	Ja
Tillgång till Garmin Quickdraw Contours gruppen för att hämta och dela konturer med andra användare	Ja	Nej
Synkronisera en mobil enhet med Garmin plottern	Ja	Nej
Tillgång till ActiveCaptain gruppen för feedback om marinor och intressanta platser som rör båtlivet	Ja	Nej
Ta emot smartaviseringar på plottern	Ja	Nej

Garmin Express App

Med datorappen Garmin Express kan du använda datorn och ett minneskort för att hämta och uppdatera Garmin enhetens programvara och sjökort och registrera dina enheter. Vi rekommenderar den för större hämtningar och uppdateringar för snabbare dataöverföring och för att undvika eventuella dataavgifter med vissa mobila enheter.

Installera Garmin Express appen på en dator

Du kan installera Garmin Express appen på en Windows® eller Mac® dator.

- 1 Gå till garmin.com/express.
- 2 Välj **Hämta för Windows** eller **Hämta för Mac**.
- 3 Följ instruktionerna på skärmen.

Registrera enheten med hjälp av appen Garmin Express

Obs! Du bör använda ActiveCaptain appen och en mobil enhet för att registrera enheten (*Komma igång med ActiveCaptain appen*, sidan 4).

Hjälp oss hjälpa dig på ett bättre sätt genom att fylla i vår online-registrering redan i dag! Spara inköpskvittot, i original eller kopia, på ett säkert ställe.

- 1 Installera appen Garmin Express på datorn (*Installera Garmin Express appen på en dator*, sidan 43).
- 2 Sätt i ett minneskort på kortplatsen (*Sätta i minneskort*, sidan 2).
- 3 Vänta en liten stund.
Plottern öppnar korthanteringssidan och skapar en fil som heter GarminDevice.xml i Garmin mappen på minneskortet.
- 4 Ta ut minneskortet ur enheten.
- 5 Öppna appen Garmin Express på datorn.
- 6 Sätt in minneskortet i datorn.
- 7 Om det behövs väljer du **Kom igång**.
- 8 Medan programmet söker väljer du om det behövs **Logga in** bredvid **Har du marina sjökort eller enheter?** nära den nedre delen av skärmen.

- 9 Skapa konto eller logga in på ditt Garmin konto.
- 10 Följ instruktionerna på skärmen för att konfigurera din båt.
- 11 Välj **+Lägg till**.

Garmin Express programmet söker igenom minneskortet efter enhetsinformationen.

- 12 Välj **Lägg till enhet** för att lägga till enheten.

När registreringen är klar söker Garmin Express programmet efter ytterligare kartor och kartuppdateringar för din enhet.

När du lägger till enheter i plotterns nätverk upprepar du de här stegen för att registrera de nya enheterna med appen Garmin Express.

Uppdatera sjökortet med hjälp av appen Garmin Express

Den här enheten har stöd för microSD minneskort på upp till 32 GB, FAT32-formaterade med hastighetsklass 4 eller högre. Vi rekommenderar att du använder ett minneskort på 8 GB eller mer med hastighetsklass 10.

Det kan ta upp till några timmar att hämta sjökortsuppdateringen.

Du bör använda ett tomt minneskort för sjökortsuppdateringar. Vid uppdateringen raderas innehållet på kortet och kortet formateras om.

- 1 Installera appen Garmin Express på datorn (*Installera Garmin Express appen på en dator, sidan 43*).
- 2 Öppna appen Garmin Express på datorn.
- 3 Välj fartyg och enhet.
- 4 Om det finns tillgängliga sjökortsuppdateringar väljer du **Sjökortsuppdateringar > Fortsätt**.
- 5 Läs och godkänn villkoren.
- 6 Sätt i plotterns sjökortsminneskort i datorn.
- 7 Välj enhet för minneskortet.
- 8 Granska omformateringsvarningen och välj **OK**.
- 9 Vänta medan sjökortsuppdateringen kopieras till minneskortet.
Obs! Det kan ta allt från några minuter upp till några timmar att kopiera uppdateringsfilen till kortet.
- 10 Stäng appen Garmin Express.
- 11 Ta ut minneskortet ur datorn.
- 12 Slå på plottern.
- 13 Sätt i minneskortet på minneskortsplatsen när hemskärmen visas.
Obs! För att instruktionerna för uppdatering ska visas måste enheten startas helt och hållet innan kortet sätts i.
- 14 Välj **Uppdatera programvara > Ja**.
- 15 Vänta i flera minuter medan uppdateringen slutförs.
- 16 När du uppmanas till det ska du låta minneskortet vara kvar och starta om plottern.
- 17 Ta bort minneskortet.

Obs! Om minneskortet tas bort innan enheten har startats om helt och hållet slutförs inte uppdateringen.

Programvaruuppdateringar

Du kan behöva uppdatera programvaran när du installerar en ny enhet eller lägger till ett tillbehör.

Du kan använda mobilappen ActiveCaptain för att uppdatera enhetens programvara (*Uppdatera programvara med ActiveCaptain appen, sidan 4*).

Du kan också använda datorappen Garmin Express för att uppdatera plotterns programvara (*Läsa in den nya programvaran på ett minneskort med hjälp av Garmin Express, sidan 44*).

Den här enheten har stöd för microSD minneskort på upp till 32 GB, FAT32-formaterade med hastighetsklass 4 eller högre. Vi rekommenderar att du använder ett minneskort på 8 GB eller mer med hastighetsklass 10.

Innan du uppdaterar programvaran bör du kontrollera vilken programvaruversion som är installerad på din enhet (*Visa systemprograminformation, sidan 38*). Sedan kan du gå till garmin.com/support/software/marine.html, välja Se alla enheter i det här paketet och jämföra den installerade programvaruversionen med programvaruversionen för produkten.

Om programvaruversionen som är installerad på enheten är äldre än den version som anges på webbplatsen bör du uppdatera programvaran med hjälp av mobilappen ActiveCaptain (*Uppdatera programvara med ActiveCaptain appen, sidan 4*) eller datorappen Garmin Express (*Läsa in den nya programvaran på ett minneskort med hjälp av Garmin Express, sidan 44*).

Läsa in den nya programvaran på ett minneskort med hjälp av Garmin Express

Du kan kopiera programvaruuppdateringen till ett minneskort med hjälp av en dator med appen Garmin Express.

Den här enheten har stöd för microSD minneskort på upp till 32 GB, FAT32-formaterade med hastighetsklass 4 eller högre. Vi rekommenderar att du använder ett minneskort på 8 GB eller mer med hastighetsklass 10.

Det kan ta allt från några minuter upp till några timmar att hämta programvaruuppdateringen.

Du bör använda ett tomt minneskort för programvaruuppdateringar. Vid uppdateringen raderas innehållet på kortet och kortet formateras om.

- 1 Sätt i ett minneskort på kortplatsen i datorn.
- 2 Installera Garmin Express appen (*Installera Garmin Express appen på en dator, sidan 43*).
- 3 Välj fartyg och enhet.
- 4 Välj **Programvaruuppdateringar > Fortsätt**.
- 5 Läs och godkänn villkoren.
- 6 Välj enhet för minneskortet.
- 7 Granska omformateringsvarningen och välj **Fortsätt**.
- 8 Vänta medan programvaruuppdateringen kopieras till minneskortet.
Obs! Det kan ta allt från några minuter upp till några timmar att kopiera uppdateringsfilen till kortet.
- 9 Stäng appen Garmin Express.
- 10 Ta ut minneskortet ur datorn.

När du har läst in uppdateringen på minneskortet installerar du programvaran på plottern (*Uppdatera enhetsprogramvaran med ett minneskort, sidan 44*).

Uppdatera enhetsprogramvaran med ett minneskort

Om du ska uppdatera programvaran med ett minneskort måste du skaffa ett minneskort för programvaruuppdatering eller läsa in den senaste programvaran på ett minneskort med Garmin Express appen (*Läsa in den nya programvaran på ett minneskort med hjälp av Garmin Express, sidan 44*).

- 1 Slå på plottern.
- 2 Sätt i minneskortet på minneskortsplatsen när hemskärmen visas.
Obs! För att instruktionerna för programuppdatering ska visas måste enheten startas helt och hållet innan kortet sätts in.
- 3 Välj **Uppdatera programvara > Ja**.
- 4 Vänta i flera minuter medan programuppdateringen slutförs.

- 5 När du uppmanas till det ska du låta minneskortet vara kvar och starta om plottern.
- 6 Ta bort minneskortet.
Obs! Om minneskortet tas bort innan enheten har startats om helt och hållet slutförs inte programuppdateringen.

Rengöra skärmen

OBS!

Rengöringsmedel som innehåller ammoniak kan skada det reflexfria skiktet.

Enheten är täckt med ett särskilt reflexfritt skikt som är mycket känsligt för vax och slipande rengöringsmedel.

- 1 Använd ett rengöringsmedel avsett för glasögon som godkänts för reflexfria skikt på trasan.
- 2 Torka försiktigt av skärmen med en mjuk, ren och luddfri trasa.

Skärmbilder

Du kan ta en skärmbild av alla skärmvyer som visas på plottern som en .png-fil. Du kan sedan överföra skärmbilderna till din dator.

Ta skärmbilder

- 1 Sätt i ett minneskort i kortplatsen.
- 2 Välj **Inställningar > System > Skärm > Registrering av skärmbild > På**.
- 3 Gå till den skärm som du vill ta en bild av.
- 4 Håll ner **HOME** i minst sex sekunder.

Kopiera skärmbilder till en dator

- 1 Ta bort minneskortet från plottern och sätt in det i en kortläsare som är ansluten till en dator.
- 2 Från Utforskaren i Windows öppnar du mappen `Garmin\scrn` på minneskortet.
- 3 Kopiera en .bmp-fil från kortet och klistra in den på valfri plats på datorn.

Felsökning

Enheten tar inte emot GPS-signaler

Det kan finnas flera orsaker till att enheten inte tar emot satellitsignaler. Om enheten har flyttats ett stort avstånd sedan senaste gången den tog emot satellitsignaler eller om den varit avstängd mer än några veckor eller månader kan det hända att enheten inte kan ta emot satellitsignaler korrekt.

- Kontrollera att enheten har den senaste programvaran. Om inte, uppdatera enhetens programvara ([Uppdatera enhetsprogramvaran med ett minneskort, sidan 44](#)).
- Kontrollera att enheten har fri sikt mot himlen så att antennen kan ta emot GPS-signalen. Om den är monterad i en hytt ska den vara placerad nära ett fönster så att den kan ta emot GPS-signalen.

Enheten slås inte på eller stängs av hela tiden

Om enheten slås av eller startar på ett oberäkneligt sätt kan det tyda på problem med strömförsörjningen till enheten. Kontrollera följande delar för att försöka hitta orsaken till strömproblemet.

- Kontrollera att strömkällan genererar ström.
Det finns flera sätt att kontrollera det här på. Du kan till exempel kontrollera om andra enheter som drivs av källan fungerar.
- Kontrollera säkringen i strömkabeln.
Säkringen ska finnas i en hållare som är en del av den röda tråden i strömkabeln. Kontrollera att en säkring med rätt storlek är installerad. Läs på etiketten på kabeln eller i

installationsinstruktionerna för att se exakt vilken säkringsstorlek som krävs. Kontrollera säkringen att det fortfarande finns en anslutning inuti säkringen. Du kan testa säkringen med en multimeter. Om säkringen är hel visar multimetern 0 ohm.

- Kontrollera att spänningen till enheten är minst 12 V DC.
För att kontrollera spänningen mäter du likspänningen för honkontakten och jord på strömkabeln. Om spänningen är mindre än 12 V DC startar inte enheten.
- Om enheten får tillräckligt med ström men inte slås på kontakter du Garmin produktsupport.

Byta säkring i strömkabeln

- 1 Öppna säkringshållaren ①.

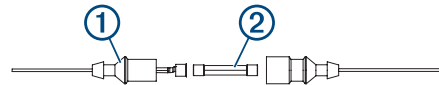

- 2 Vrid och dra säkringen för att ta bort den ②.
- 3 Sätt i en ny snabbsäkring på 3 A.
- 4 Stäng säkringshållaren.

Mitt ekolod fungerar inte

- Se till att låsringen på ekolodskabelns kontakt sitter ordentligt.
- Tryck på  och kontrollera att ekolod är aktiverat.
- Välj rätt givartyp ([Välja givartyp, sidan 23](#)).

Enheten skapar inte waypoints på rätt plats

Du kan ange en waypointplats manuellt för att överföra och dela med dig av data från en enhet till en annan. Om du har angett en waypoint manuellt med hjälp av koordinater och platsen för punkten inte visas där punkten ska vara kanske enhetens kartreferenssystem och positionsformat inte stämmer överens med det kartreferenssystem och positionsformat som ursprungligen användes för att markera waypointen.

Positionsformat är det sätt på vilket GPS-mottagarens position visas på skärmen. Visas vanligtvis som latitud/longitud i grader och minuter med alternativ för grader, minuter och sekunder, endast grader eller ett av flera rutnät.

Ett kartreferenssystem är en matematisk modell som avbildar en del av jordens yta. Latitud- och longitudlinjer på en papperskarta refererar till ett specifikt kartreferenssystem.

- 1 Ta reda på vilket kartreferenssystem och positionsformat som använts när den ursprungliga waypointen skapades.
Om den ursprungliga waypointen togs från en karta bör det finnas text på kartan som visar vilket kartreferenssystem och positionsformat som använts för att skapa kartan. Oftast finns det i närheten av kartnyckeln.
- 2 Välj **Inställningar > Enheter**.
- 3 Välj rätt inställningar för kartreferenssystem och positionsformat.
- 4 Skapa waypointen igen.

Min enhet visar inte rätt tid

Tiden ställs in med GPS-position och tidszon.

- 1 Välj **Inställningar > Enheter > Tidszon**.
- 2 Se till att enheten har en GPS-fix.

Specifikationer

Alla modeller

Specifikation	Mått
Material	Polykarbonatplast
Vattenklassning	IEC 60529 IPX7 Enheten tål tillfällig exponering för vatten på upp till 1 m djup i upp till 30 min. Mer information hittar du på www.garmin.com/waterrating .
Temperaturområde	Från -15 till 55 °C (från 5 till 131 °F)
Inspänning	Från 9 till 18 V likström
Säkring	3 A, 125 V snabbverkande
Säkerhetsavstånd till kompass	65 cm (25,6 tum)
NMEA 2000 LEN vid 9 V DC	1
NMEA 2000 förbrukning	Max. 75 mA
Minneskort	1 microSD kortplats, max. kortstorlek 32 GB
Max. waypoints	5 000
Max. rutter	100
Max. aktiva spårpunkter	50 000 punkter, 50 sparade spår

Obs! NMEA 2000 är inte tillgänglig på alla modeller.

6-tumsmodeller

Specifikation	Mått
Mått på hållaren och byggefästet med vridfäste (B x H x D)	21,8 x 13,0 x 6,2 cm (8,6 x 5,1 x 2,6 tum)
Skärmstorlek (B x H)	13,7 x 7,7 cm (5,4 x 3,1 tum) 15,2 cm (6,2 tum) diagonalt
Displayens upplösning	WVGA, 400 x 800 bildpunkter
Vikt	0,75 kg (1,6 lb.)
Säkerhetsavstånd till kompass	65 cm (25,6 tum)
Avstånd till närmaste hinder	8,0 cm (3,14 tum)
Max. effektförbrukning	12 W
Typisk strömförbrukning vid 12 V DC (RMS)	0,7 A
Max. strömförbrukning vid 12 V DC (RMS)	1,25 A
Trådlös frekvens	2,4 GHz vid 17,2 dBm maximalt

7-tumsmodeller

Specifikation	Mått
Mått på hållaren och byggefäste (B x H x D)	25,9 x 15,4 x 6,3 cm (10,2 x 6 x 2,5 tum)
Skärmstorlek (B x H)	15,5 x 8,7 cm (6,1 x 3,4 tum) 17,8 cm (7 tum) diagonalt
Displayens upplösning	WVGA, 400 x 800 bildpunkter
Vikt	0,77 kg (1,7 lb.)
Avstånd till närmaste hinder	11,5 cm (4,5 tum)
Max. effektförbrukning	15 W, 9 W med en GT-52-givare
Typisk strömförbrukning vid 12 V DC (RMS)	0,8 A
Max. strömförbrukning vid 12 V DC (RMS)	1,25 A
Trådlös frekvens	2,4 GHz vid 18,5 dBm maximalt

9-tumsmodeller

Specifikation	Mått
Mått på hållaren och byggefäste (B x H x D)	30,3 x 17,8 x 6,5 cm (11,9 x 7 x 2,6 tum)
Skärmstorlek (B x H)	19,9 x 11,3 cm (7,8 x 4,8 tum) 22,9 cm (9 tum) diagonalt
Displayens upplösning	WVGA, 800 x 400 bildpunkter
Vikt	1 kg (2,3 lb.)
Säkerhetsavstånd till kompass	65 cm (25,6 tum)
Avstånd till närmaste hinder	11,5 cm (4,5 tum)
Max. effektförbrukning	18 W
Typisk strömförbrukning vid 12 V DC (RMS)	1 A
Max. strömförbrukning vid 12 V DC (RMS)	1,5 A
Trådlös frekvens	2,4 GHz vid 18,5 dBm maximalt

Specifikationer för ekolodsmodeller

Specifikation	Mått
Ekolodsfrekvenser ¹	Traditionellt: 50, 77, 83 eller 200 kHz CHIRP Garmin ClearVü: 260, 455 eller 800 kHz CHIRP SideVü: 260, 455 eller 800 kHz
Ekolodets sändningseffekt (RMS) ²	500 W
Ekolodsdjup ³	701 m (2 300 fot) vid 77 kHz

NMEA 0183 information

Sända

Mening	Beskrivning
GPAPB	APB: Kurs eller spårstyrning (autopilot), mening "B"
GPBOD	BOD: Riktning (ursprung till destination)
GPBWC	BWC: Riktning och avstånd till waypoint
GPGGA	GGA: GPS-fixdata
GPGLL	GLL: Geografisk position (latitud och longitud)
GPGSA	GSA: GNSS, DOP och aktiva satelliter
GPGSV	GSV: GNSS-satelliter i sikte
GPRMB	RMB: Rekommenderad minimiinformation för navigering
GPRMC	RMC: Rekommenderat minimum för specifika GNSS-data
GP RTE	RTE: Rutter
GPVTG	VTG: Kurs över grund och fart över grund
GPWPL	WPL: Waypoint-plats
GPXTE	XTE: Avvikelse från utlagd kurs
PGRME	E: Beräknat fel
PGRMM	M: Kartreferens
PGRMZ	Z: Höjd
SDDBT	DBT: Djup under givare
SDDPT	DPT: Djup
SDMTW	MTW: Vattentemperatur
SDVHW	VHW: Fart genom vattnet och kurs

Ta emot

Mening	Beskrivning
DPT	Djup
DBT	Djup under givare
MTW	Vattentemperatur
VHW	Fart genom vattnet och kurs
WPL	Waypointens plats

¹ Beroende på givare.

² Beroende på givarens kapacitet och djup.

³ Beroende på givaren, vattnets salthalt, botten typ och andra vattenförhållanden.

Mening	Beskrivning
DSC	Digital selektiv anropsinformation
DSE	Utökad digitalt selektivt anrop
HDG	Kurs, avvikelse och variation
HDM	Kurs, magnetisk
MWD	Vindens riktning och hastighet
MDA	Meteorologisk sammansättning
MWV	Vindens hastighet och vinkel
VDM	AIS, VHF-datalänkmeddelande

PGN	Beskrivning
130311	Miljöparametrar (används inte längre)
130313	Luftfuktighet
130314	Faktiskt tryck
130576	Status för mindre farkost

Dessa data gäller endast för NMEA 2000 kompatibla produkter.

Du kan köpa fullständig information om format och meningar från NMEA (National Marine Electronics Association) från www.nmea.org.

NMEA 2000 PGN-information

Sända och ta emot

PGN	Beskrivning
059392	ISO-erkännande
059904	ISO-begäran
060928	ISO-adresskrav
126208	NMEA: Gruppfunktion för kommando, begära och godkänna
126996	Produktinformation
127250	Fartygets kurs
128259	Hastighet: I förhållande till vattnet
128267	Vattendjup
129539	GNSS DOP:er
129799	Radiofrekvens, läge och ström
130306	Vinddata
130312	Temperatur

Sända

PGN	Beskrivning
126464	Sända och ta emot PGN-lista med gruppfunktion
127258	Magnetisk variation
129025	Position snabb uppdatering
129026	COG och SOG: Snabb uppdatering
129029	GNSS-positionsdata
129283	Avvikelse från utlagd kurs
129284	Navigationsdata
129285	Navigationsrutt och Waypointinformation
129540	GNSS-satelliter i vy

Ta emot

PGN	Beskrivning
127245	Roder
127250	Fartygets kurs
127488	Motorparametrar: Snabb uppdatering
127489	Motorparametrar: Dynamiska
127493	Transmissionsparametrar: Dynamiska
127498	Motorparametrar: statiska
127505	Vätskenivå
129038	AIS klass A positionsrapport
129039	AIS klass B positionsrapport
129040	AIS klass B utökad positionsrapport
129794	AIS klass A statistiskt relaterade och reserelaterade data
129798	AIS SAR, rapport om flygplansposition
128000	Nautisk avdriftsvinkel
129802	AIS Säkerhetsrelaterat utsändningsmeddelande
129808	DSC-samtalsinformation
130310	Miljöparametrar

Index

- A**
ActiveCaptain **3, 4, 43**
 quickdraw **11**
 smartaviseringar **4**
 uppdatera programvaran **4**
 uppdatera sjökort **4**
AIS **7, 9, 10**
 aktivera **41**
 ATONs **8**
 hot **8**
 larm **8**
 nödanropsenhet **8, 9**
 räddningsgivare **9**
 spårning **7–9**
AM **36**
andra farkoster
 AIS **10**
 spår **10**
animerade strömmar, tidvatten **7**
ankomstlarm **41**
ankringslarm **41**
antenn, GPS **2**
användardata
 radera **18**
 ta bort **43**
astronomiinformation **35**
Automatisk vägledning **12, 13, 15, 16, 41**
 avstånd till kustlinje **16**
 rutter **15, 16**
 autopilot **29, 30**
 aktivera **30**
 cirkelmönster **30**
 konfigurera **29**
 minska roderaktiviteten **30**
 mönsterstyrning **30**
 sicksackmönster **30**
 styrnönster **30**
 styrningsstorlek **30**
 U-svängsmönster **30**
 Williamson-girmönster **30**
aviseringar **4**
avstånd till kustlinje **16**
- B**
bakgrund **3**
bakgrundsbelysning **3**
baksida **1**
banor **12**
bränslekapacitet **34, 39, 40**
bränslemätare **33, 34, 40**
 statuslarm **34, 41**
 synkronisera med faktisk bränslemängd **34, 40**
- D**
DAB **36, 37**
data
 alternativ **43**
 hantering **42**
 kopiera **42**
 rensa **43**
dela data **42**
destinationer
 navigationssjökort **13**
 välja **13**
digital switching **35**
djupskugga **10**
DSC. Se DSC (Digital Selective Calling)
DSC (Digital Selective Calling) **32, 33**
 aktivera **32, 41**
 individuellt rutinanrop **33**
 kanaler **33**
 kontakter **32**
- E**
EGNOS **38**
ekolod **20, 23, 24**
 bildhastighet **24, 28**
 bildutveckling **25**
 bottenlås **25**
 brus **24, 26**
 dela **23, 24**
 djup **25**
 djuplinje **24**
 djupskala **25**
 frekvenser **26**
 FrontVü **22**
 färgavvisning **25**
 färgmättnad **24**
 Garmin ClearVü **20**
 kon **10**
 källa **23, 24**
 känslighet **24**
 larm **25**
 mäta avstånd **23**
 nummervisning **24**
 Panoptix **21, 22, 27, 28**
 Panoptix LiveScope **28**
 realtid **22, 23, 25, 26**
 realtidsbild **22, 23**
 registrera **24**
 SideVü **21**
 siffror **3**
 störningar **26**
 svävande mål **25**
 utseende **25**
 waypoint **23**
 visning **20**
 vyer **20**
 ytstörningar **26**
 zoom **25**
enhet
 knappar **1, 5**
 registrering **43**
 rengöra **45**
enhets-ID **38**
EPIRB **8**
- F**
fabriksinställningar **41**
 ekolod **26**
farkostspår **10, 33**
fast vindvinkel **19, 20**
 justera **20**
felsökning **45**
Fish Eye 3D
 ekolodskon **10**
 spår **10**
 svävande mål **10**
fishfinder. Se ekolod
fiskekort **5**
 panorera **5**
fjärrkontroll **30**
flygfoton **7**
FM **36**
Force trollingmotor **31, 32**
foto, flyg- **7**
färgläge **3**
förinställningar **36, 37**
 DAB **37**
- G**
Garmin ClearVü **20**
Garmin Express **43**
 uppdatera sjökort **44**
Garmin marint nätverk **40**
Garmin produktsupport. Se produktsupport
Garmin SideVü **21**
gippa. Se kryssa och gippa
givare **20, 23, 26, 28**
GLONASS **38**
GPS **45**
 EGNOS **38**
 GLONASS **38**
 källa **2**
 signaler **2**
 WAAS **38**
GPS-noggrannhet **41**
- gränser
 kopiera **42**
 visa **10**
gränslinje **17, 18**
gränslinjer **17**
Gå till **13**
- H**
hemskärm, egna **2, 3**
hjälp. Se produktsupport
händelselogg **38**
- I**
infälld navigationsruta **3**
inställningar **12, 38, 39, 41**
 systeminformation **38**
- K**
kartor. Se sjökort
klocka **41**
 larm **41**
knappar **1**
 ström **1**
kollisionslarm **8**
kombinationer **2, 3**
kompass **33**
 inforuta **3**
 ros **9**
kontakter **1**
kortkommandon **1, 32**
kretsar **35**
kryssa och gippa **20**
 fast vindvinkel **19**
 kurshällning **20**
kurs
 hålla **30**
 kurshällning **19**
 linje **6**
kursavvikelsealarm **41**
kölkompensation **19, 39**
- L**
larm **18, 41**
 ankomst **41**
 ankringslarm **41**
 bränsle **34, 41**
 djupt vatten **25**
 ekolod **25**
 grunt vatten **25**
 kollision **8**
 motor **34**
 mätare **34**
 navigering **41**
 ur kurs **41**
 vattentemperatur **25**
- M**
man överbord **13, 30**
marin service **13**
Markera plats **13**
MARPA, navigationssjökort **10**
mediespelare **35–38**
 alfabetisk sökning **36**
 blanda **36**
 DAB **36, 37**
 enhetsnamn **38**
 FUSION-Link **35**
 förinställa **36**
 kanalväljarläge **36**
 källa **35**
 mottagarregion **36**
 radio **37**
 SiriusXM Satellite Radio **37**
 stänga av ljud **36**
 upprepning **36**
 VHF **36**
 zoner **36**
minneskort **42, 43**
 installera **2**
 plats **1**
MOB, enhet **8**

motorbåt **3, 18**
motormätare **33, 34**
konfigurera **33, 34**
statuslarm **34**
musikspelare **35, 37**. Se mediaspelare
mättenheter **41**
mäta avstånd **23**
sjökort **5**
mätare
bränsle **33, 34, 40**
gränser **34**
motor **33, 34**
statuslarm **34**
tripp **33**
vind **34**

N

navigationslarm **41**
navigationssjökort **5, 7, 13**
ATONs **8**
farkostspår **10, 33**
inställning **41**
marina servicepunkter **13**
MARPA **10**
panorera **5**
navigeringshjälpmedel **8**
NMEA 0183 **32, 40, 46**
NMEA 2000 **40, 47**
nollställa **41**
nummervisning **3**
nödanrop **32**
nödanropsenhet **8**

P

Panoptix **28**
portar **1**
position, spåra **32**
positionsrapport **32, 33**
premiumsjökort **6, 7**
Fish Eye 3D **10**
flygfoton **7**
indikatorer för tidvatten och strömmar **7**
produktregistrering **43**
produktsupport **2**
programvara
uppdatera **4, 44**
uppdateringar **38, 44**

Q

quickdraw **11, 12**

R

radera, alla användardata **18**
radio **36**
AM **36**
FM **36**
SiriusXM **37, 38**
registrera enheten **43**
Rutt till **12, 13**
rutter **13, 14, 18**
dela **42**
kopiera **42**
navigera **15**
navigera parallellt med **15**
redigera **15**
skapa **14**
ta bort **15**
waypoints **42**
visa lista med **14**
räddningsgivare **8, 9**

S

satellitbilder **7**
satellitssignaler, söka **2**
segelbåt **3, 18**
segla **9, 18, 19**
startlinje **18**
tävlingstimer **18**
seglingsmätare **34**
sida, ljusstyrka **3**
SideVü **21**

SiriusXM **36**
Satellitradio **37**
SiriusXM Satellite Radio **37**
SiriusXM satellitradio **36–38**
sjökort **5, 7, 10, 11**
detaljer **6**
fiske **5**
inställningar **9**
lager **9, 10**
mäta avstånd **5**
navigation **5**
navigering **5, 7**
panorera **5**
quickdraw **11, 12**
symboler **5**
uppdatera **4, 44**
utseende **9, 10**
sjömärken **6**
skärmbilder **45**
registrera **45**
skärminställningar **38**
smartaviseringar **4**
språk **38**
spår **17, 18**
inspelning **17**
kopiera **42**
lista **17**
navigera **17**
redigera **17**
registrera **17**
rensa **17**
spara **17**
spara som rutt **17**
ta bort **17**
visa **10, 17**
spänning **41**
standarddatakälla **30**
strömknapp **1, 2, 38**
strömstationer **35**
indikatorer **7**
support. Se produktsupport
svävande mål **10**
symboler **7**
systeminformation **38, 43**
säker zon, kollisionlarm för **8**

T

ta bort, användardata **43**
tidvattenstationer **6, 35**
indikatorer **7**
trippmätare **33**
trollingmotor **31**
bogkompensation **32**
kompass **32**
trådlösa enheter **40**
ansluta en trådlös enhet **40**
ansluta till en trådlös enhet **4**
nätverkskonfiguration **40, 41**

U

uppdatera
programvara **4**
sjökort **4**
uppdateringar, programvara **44**

V

vatten
fart **39**
temperaturkompensation **39**
VHF-radio **32**
anropa ett AIS-objekt **33**
DSC-kanal **33**
individuellt rutinanrop **33**
nödanrop **32**
vind, ros **9**
vindmätare **34**

W

WAAS **38**
waypoints **13, 45**
beräkna **13**

dela **42**
ekolod **23**
kopiera **42**
man överbord **13**
navigera till **14**
redigera **14**
skapa **5, 13**
spårad farkost **32, 33**
ta bort **14**
visa **10**
visa lista med **14**
Wi-Fi **4**
Wi-Fi teknik **40**

Z

zoom
ekolod **25**
sjökort **5**

Å

återställa, inställningar **38**
återställning **41**

Ö

överlagringsfält **31**

